

NOT192

02.2024

Sanicondens Pro / Sanicondens Eco v02

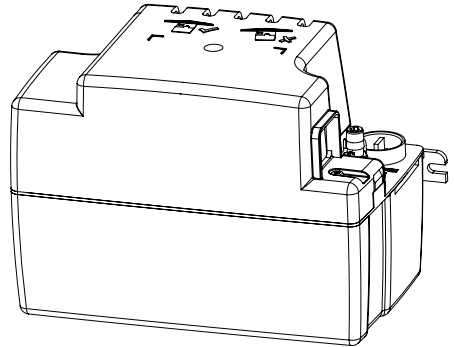
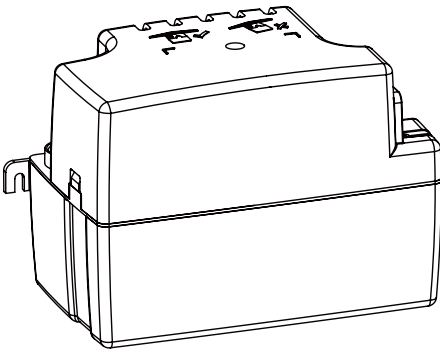

- FR NOTICE DE SERVICE / MONTAGE
- EN OPERATING/INSTALLATION MANUAL
- DE BEDIENUNGS-/INSTALLATIONSANLEITUNG
- IT MANUALE PER L'USO E L'INSTALLAZIONE
- ES MANUAL DE FUNCIONAMENTO
- PT MANUAL DE INSTALAÇÃO/UTILIZAÇÃO
- NL GEBRUIKERS-/INSTALLATIEHANDLEIDING

- SV SERVICEHANDBOK
- NO SERVICE-/MONTERINGSVEILEDNING
- PL INSTRUKCJA OBSŁUGI/MONTAŻU
- RU РУКОВОДСТВО ПО ЭКСПЛУАТАЦИИ И УСТАНОВКЕ
- RO MANUAL DE UTILIZARE/INSTALARE
- CS NÁVOD K OBSLUZE/INSTALACI
- TR KURULUM KILAVUZU

- HU KEZELÉSI/ÖSSZESZERELÉSI ÚTMUTATÓ
- HR PRIRUČNIK ZA SERVIS I MONTAŽU UREĐAJA
- ZH 操作 / 安装指南
- AR التشغيل / دليل التركيب
- VI HƯỚNG DẪN SỬ DỤNG DỊCH VỤ VÀ LẮP RÁP
- HI स्थापना और संचालन पुस्तिका



Safety notes	4
Installation Guide	10
Dimensions	13
Technical Data	14
Français	16
English.....	18
Deutsch.....	20
Español	22
Italiano.....	24
Português.....	26
Nederlands	28
Svenska.....	30
Norsk.....	32
Polski.....	34
Русский	36
Română.....	38
Čeština	40
Türkçe.....	42
Magyar	44
Hrvatski.....	46
中文	48
العربية	50
Tiếng Việt.....	52
हिन्दी	54



FR • AVERTISSEMENT

Cet appareil peut être utilisé par des enfants âgés d'au moins 8 ans et par des personnes ayant des capacités physiques sensorielles ou mentales réduites ou dénuées d'expérience ou de connaissance, s'ils (si elles) sont correctement surveillé(e)s ou si des instructions relatives à l'utilisation de l'appareil en toute sécurité leur ont été données et si les risques encourus ont été appréhendés. Les enfants ne doivent pas jouer avec l'appareil. Le nettoyage et l'entretien par l'utilisateur ne doivent pas être effectués par des enfants sans surveillance.

RACCORDEMENT ÉLECTRIQUE

L'appareil doit être raccordé à un circuit d'alimentation relié à la terre. Raccorder l'appareil au réseau selon les normes du pays (France : Norme NF C 15-100).

Le raccordement doit servir exclusivement à l'alimentation de l'appareil. Si le câble d'alimentation est endommagé, il doit être remplacé par un câble ou un ensemble spécial disponible auprès du fabricant ou de son service après vente.

Le circuit d'alimentation électrique doit être protégé par un disjoncteur différentiel haute sensibilité (30mA).

L'appareil doit être placé de façon telle que la fiche de prise de courant soit accessible.

Débrancher électriquement avant toute intervention !

EN • WARNING

This device can be used by children who are at least 8 years old and by people with reduced physical, sensory or mental capacities or those without knowledge or experience, if they are properly supervised or if they have been given instructions on safely using the device and the associated risks have been understood. Children should not play with the device. Children should not clean or perform maintenance on the device without supervision.

ELECTRICAL CONNECTIONS

The electrical installation must be done by a qualified electrical engineer. All wiring must conform to BS7671, 1992 requirements for electrical installations.

The device's power supply must be connected to ground (class I) and protected by a high sensitivity differential circuit breaker (30 mA). Devices without plugs must be connected to a main switch on the power supply which disconnects all poles (contact separation distance of at least 3 mm). The connection must be used exclusively to provide the power to the product. If the power cord is damaged, it must be replaced by a special cord or assembly available from the manufacturer or customer service team.

Disconnect electrical power before working on the unit !

DE • ACHTUNG

Dieses Gerät darf von Kindern im Alter von mindestens 8 Jahren und von Personen mit eingeschränkten physischen, sensorischen und mentalen Fähigkeiten sowie von Personen ohne Erfahrung und Kenntnisse der Bedienung nur unter der Voraussetzung benutzt werden, dass sie ordnungsgemäß beaufsichtigt werden und in die sichere Bedienung des Geräts eingewiesen wurden und dass sie die möglichen Risiken verstanden haben. Kinder dürfen nicht mit dem Gerät spielen. Die Reinigung und Wartung durch den Nutzer darf nicht von unbeaufsichtigten Kindern durchgeführt werden.

STROMANSCHLUSS

Die elektrische Montage muss von einem Elektriker durchgeführt werden. Den elektrischen Anschluss gemäß den im jeweiligen Land geltenden Normen herstellen (Deutschland: VDE 0100). Die Versorgungsleitung des Geräts muss geerdet (Klasse I) und durch einen Fehlerstromschutzschalter (FI) (30 mA) geschützt sein. Die Stromzufuhr muss über eine Sicherung, Trennung aller Pole

(mindestens 3 mm Kontaktabstand), gewährleistet sein. Der Anschluss darf ausschließlich der Stromzufuhr des Geräts dienen.

Wenn das Stromkabel beschädigt ist, muss es gegen ein Spezialkabel oder eine Einheit ausgetauscht werden, die beim Hersteller oder beim Kundendienst erhältlich sind.

Vor jedem Ausbau das Gerät vom Netz trennen !

ES• Este aparato puede utilizarse por niños de 8 años como mínimo y por personas con capacidades físicas, sensoriales o mentales reducidas o con falta de experiencia o conocimientos, siempre que se encuentren bajo vigilancia o si se les proporcionan las instrucciones relativas para el uso seguro del electrodoméstico y son conscientes de los riesgos a los que se exponen. Los niños no deben jugar con el aparato. Los niños sin vigilancia no deben encargarse de la limpieza ni del mantenimiento que debe realizar el usuario.

CONEXIÓN ELÉCTRICA

La instalación eléctrica debe realizarse por un profesional cualificado en electrotécnica. Conecte el dispositivo a la red según las normas del país correspondiente. El circuito de alimentación del aparato debe conectarse a tierra (clase I) y protegerse con un diferencial de alta sensibilidad (30 mA). La conexión debe servir exclusivamente para la alimentación del aparato.

Si el cable de alimentación estuviera dañado, deberá ser remplazado por un cable o un mecanismo especial que podrá solicitar a su fabricante o a su servicio de postventa.

Desconectar eléctricamente antes de cualquier intervención !

IT• Questo apparecchio può essere utilizzato da bambini a partire dagli 8 anni e dalle persone con capacità fisiche, sensoriali o mentali ridotte, o prive di esperienza e conoscenze a condizione che siano correttamente

sorvegliate o che abbiano ricevuto istruzioni sull'uso sicuro del dispositivo e che ne conoscano i pericoli. I bambini non devono giocare con l'apparecchio. La pulizia e la manutenzione da parte dell'utente non devono essere eseguite da bambini non supervisionati.

RACCORDO ELETTRICO

Collegare l'apparecchio alla rete secondo le norme del paese.

Il circuito di alimentazione del dispositivo deve essere messo a terra (classe I) e protetto da un interruttore differenziale a elevata sensibilità (30 mA). Il collegamento deve servire esclusivamente all'alimentazione dell'apparecchio.

Se il cavo di alimentazione è danneggiato, deve essere sostituito con un cavo o un gruppo speciale disponibile presso il fabbricante o il suo servizio di assistenza postvendita.

Scollegare l'alimentazione elettrica prima di intervenire sull'apparecchio !

PT• Este aparelho pode ser utilizado por crianças com, pelo menos, 8 anos e por pessoas com capacidades físicas, sensoriais ou mentais reduzidas ou com falta de experiência ou de conhecimentos, desde que sejam corretamente vigiadas ou recebam instruções sobre a utilização do aparelho com total segurança e caso tenham compreendido os riscos associados. As crianças não devem brincar com o aparelho. A limpeza e manutenção pelo utilizador não devem ser realizadas por crianças sem supervisão.

LIGAÇÃO ELÉTRICA

O aparelho deve estar ligado à rede segundo as normas do país em questão. O circuito de alimentação do aparelho deve ser ligado à terra (classe I) e protegido por um disjuntor diferencial de alta sensibilidade (30 mA). A ligação deve servir exclusivamente para a alimentação do aparelho.

Se o cabo de alimentação estiver danificado, deve ser substituído por um

cabo ou um conjunto especial disponível junto do fabricante ou do seu serviço pós-venda.

Desligar a alimentação eléctrica antes de qualquer intervenção!

NL• Dit apparaat kan worden gebruikt door kinderen vanaf 8 jaar en door personen met lichamelijke, zintuiglijke of verstandelijke beperking of door mensen zonder ervaring of kennis, mits zij onder correct toezicht staan of instructies voor het veilige gebruik van het apparaat hebben gekregen en zij de risico's hebben begrepen. Kinderen mogen niet spelen met het apparaat. De schoonmaak en het onderhoud door de gebruiker mag niet worden uitgevoerd door kinderen zonder toezicht.

ELEKTRISCHE AANSLUITING

Sluit het apparaat op het spanningsnet aan volgens de geldende normen van het land.

Het stroomcircuit van het apparaat moet worden geaard (klasse I) en beschermd door een hoge gevoeligheid aardlekschakelaar (30 mA). De koppeling moet uitsluitend worden gebruikt voor de stroomvoorziening van het apparaat.

Indien het netsnoer beschadigd is, moet dit vervangen worden door een speciaal snoer dat verkrijgbaar is bij de fabrikant of zijn servicedienst.

Koppel de voeding los voor elke ingreep!

NO• Dette apparatet kan ikke brukes av barn under 8 år eller av personer som har reduserte fysiske, sansemessige eller mentale evner eller mangler erfaring eller kunnskap hvis de ikke får korrekt tilsyn eller har fått instruksjoner om fullt ut sikker bruk av produktet og forstått farene som er forbundet med det. Barn skal ikke leike med apparatet. Vask og vedlikehold skal ikke utføres av barn uten tilsyn.

ELEKTRISK TILKOBLING

Pumpen må kobles til et jordet strømmnett. Koble pumpen til strømmettet i samsvar med standardene i landet. Tilkoblingen skal kun brukes for å tilføre strøm til

pumpen. Tilførselskretsen må beskyttes av en overspenningsbryter (30 mA). Hvis strømkabelen er skadet, må den erstattes av en spesiell kabel eller enhet som er tilgjengelig fra produsenten eller dens etter-salgstjeneste.

Før ethvert inngrep må stikkontakten tas ut!

PL• Urządzenie może być obsługiwane przez dzieci powyżej 8 roku życia oraz osoby o ograniczonej sprawności fizycznej, sensorycznej lub umysłowej, bądź nieposiadające niezbędnego doświadczenia i wiedzy, o ile pozostają pod nadzorem lub udzielono im instrukcji dotyczących obsługi urządzenia w bezpieczny sposób i rozumieją występujące zagrożenia. Dzieci nie powinny bawić się urządzeniem. Wykonywane przez użytkownika prace dotyczące czyszczenia i konserwacji urządzenia nie może być przeprowadzane przez dzieci bez nadzoru.

PODŁĄCZENIA ELEKTRYCZNE

Całe okablowanie musi być zgodne z polską normą (PN-IEC 60364) wymogami dla instalacji elektrycznych.

Instalacja zasilania urządzenia musi być wyposażona w uziemienie (klasy I) i zabezpieczona wyłącznikiem różnicowoprądowym o wysokiej czułości (30 mA). Podłączenie może służyć wyłącznie do zasilania urządzenia.

Jżeli kabel zasilający jest uszkodzony, należy go wymienić na specjalny kabel lub zespół dostępny u producenta lub w serwisie posprzedażnym.

We wszystkich przypadkach należy odłączyć zasilanie urządzenia!

SV• Denna enhet kan användas av barn från och med 8 års ålder och av personer med reducerad fysisk, sensorisk eller mental förmåga eller av personer med bristande erfarenhet och kunskap, om de får vederbörlig tillsyn eller om de får instruktioner om hur enheten ska användas på ett säkert sätt och om man har förstått de risker som användningen inbegriper. Barn ska inte leka med enheten. Rengöring och underhåll bör inte utföras av barn utan tillsyn.

ELEKTRISK ANSLUTNING

Anslut apparaten enligt landets norm. Strömförsörjningskretsen måste vara ansluten till jord (klass I) och skyddas av en känslig jordfelsbrytare (30 mA). Anslutningen ska endast användas till enheten.

Om strömkabeln är skadad måste den bytas ut mot en kabel eller specialenhet, som finns tillgänglig hos tillverkaren eller dennes kundtjänst.

Koppla ur elkontakten vid alla åtgärder !

RU• Данный электроприбор может использоваться детьми в возрасте от 8 лет, лицами без соответствующего опыта и знаний или лицами с физическими, сенсорными или психическими отклонениями, если за ними осуществляется наблюдение и с ними был проведен теоретический и практический инструктаж по безопасному использованию устройства и они осознают возможные риски, связанные с эксплуатацией устройства. Не допускайте игр детей с устройством. Очистка и техническое обслуживание не должны выполняться детьми без присмотра.

ЭЛЕКТРОПОДКЛЮЧЕНИЕ

Электропроводка и подключение должны соответствовать требованиям ПУЭ.

Электроподключение должно осуществляться квалифицированным специалистом-электротехником.

Сеть питания данного прибора должна быть подключена к соответствующей системе заземления (класс I) и защищена

высокочувствительным устройством защитного отключения (30 mA). Подключение должно быть использовано только для питания аппарата.

Если шнур питания поврежден, его необходимо заменить специальным кабелем или сборкой, которую можно получить у производителя или послепродажного обслуживания.

RO• Acest aparat poate fi utilizat de copii de minim 8 ani și de persoanele ale căror capacități fizice, senzoriale sau psihice sunt reduse sau a căror experiență sau cunoștințe nu sunt suficiente, doar dacă acestea beneficiază de supraveghere sau dacă au primit instrucțiuni privind maniera de utilizare a aparatului în deplină siguranță și în măsura în care înțeleg riscurile la care se pot expune. Copiii nu trebuie să se joace cu aparatul. Curățarea și întreținerea aparatului de către utilizator nu trebuie să fie efectuate de copii nesupravegheați.

RACORDAREA ELECTRICĂ

Conectați aparatul la rețeaua electrică conform normelor în vigoare.

Circuitul de alimentare al aparatului trebuie să fie prevăzut cu împământare (clasa I) și protejat de un disjunctor diferențial de înaltă sensibilitate (30 mA). Racordul trebuie să fie folosit exclusiv în scopul alimentării aparatului.

În cazul în care cablul de alimentare este defect, acesta trebuie înlocuit cu un cablu sau ansamblu special disponibil de la producător sau de serviciul său post-vânzare.

Înainte de orice intervenție, deconectați mai întâi aparatul de la sursa electrică de alimentare !

CS• Děti ve věku od 8 let (mladší v žádném případě) a osoby, jejichž tělesné, smyslové či duševní schopnosti jsou omezené, stejně tak jako osoby, které nemají dostatečné zkušenosti a znalosti, mohou tento přístroj používat výhradně pod dohledem osoby zodpovídající za jejich bezpečnost a pouze pokud chápou případná rizika a byly řádně poučeny o bezpečném použití přístroje. Děti si s přístrojem nesmí hrát. Čištění a uživatelskou údržbu nesmí provádět děti bez kvalifikovaného a odpovídajícího dozoru.

ELEKTRICKÉ PŘIPOJENÍ

Napájecí obvod zařízení musí být uzemněn (třída I) a chráněn proudovým chráničem s vysokou citlivostí (30 mA). Elektrický přívod musí sloužit výhradně

napájení tohoto přístroje. Pro připojení přístroje musí být realizován samostatný přívod odpovídající příslušným předpisům.

Pokud je napájecí kabel poškozen, musí být nahrazen kabelem nebo speciální sestavou, která je k dispozici od výrobce nebo jeho poprodejšího servisu.

Před jakýmkoli zásahem vypojte přístroj z napájení elektrickým proudem !

TR• UYARI Bu cihaz en az 8 yaşındaki çocuklar ve fiziksel, algısal veya zihinsel kapasiteleri düşük ya da tecrübe veya bilgiden yoksun kişilerce ancak gözetim altındayken veya cihazın güvenli kullanımına dair bilgiler kendilerine verilip olası riskler iyice anlatıldıysa kullanılabilir. Çocuklar bu cihazla oynamamalıdır. Kullanıcı tarafından yapılacak temizlik ve bakım gözetimsiz çocuklarca yapılmamalıdır.

ELEKTRİK BAĞLANTISI

Cihaz topraklama hattı olan bir güç devresine bağlanmalıdır. Cihaz, ülkede yürürlükte olan standartlara göre şebekeye bağlayınız.

Bağlantı sadece bu cihazı besleme amaçlı olmalıdır. Cihaz yüksek hassasiyetli 30 mA kaçak akım rölesi ile korunmalıdır. Eğer güç kablosu hasar görmüşse, üreticiden veya satış sonrası servisten tedarik edilen uygun özel bir kablo veya ünite ile değiştirilmelidir.

Cihaz, elektrik prizine erişim kolay olacak şekilde yerleştirilmelidir.

Her türlü müdahale esnasında elektrik prizinin bağlantısını kesin !

HU• FIGYELMEZTETÉS

Ezt a készüléket legalább 8 éves gyermekek, valamint csökkent fizikai, érzékszervi vagy szellemi képességekkel rendelkező, illetve tapasztalattal vagy ismeretekkel nem rendelkező személyek is használhatják, ha megfelelő felügyelet alatt állnak, vagy ha a készülék biztonságos használatára vonatkozó utasításokat kaptak, és megértették az ezzel járó kockázatokat. Gyermekek nem játszhatnak a készülékkel. A felhasználó

általi tisztítást és karbantartást nem végezheti felügyelet nélkül gyermek.

ELEKTROMOS CSATLAKOZÁS

A készüléket földelt tápáramkörre kell csatlakoztatni.

Az ország szabványainak megfelelően csatlakoztassa a készüléket a hálózathoz. A csatlakozást kizárólag a készülék ellátására szabad használni. Ha a tápkábel sérült, azt a gyártótól vagy annak szervizétől beszerezhető kábellel vagy speciális szerkezettel kell kicserélni. A elektromos tápellátó áramkört nagy érzékenységgű differenciál megszakítóval (30 mA) kell védeni.

A készüléket úgy kell elhelyezni, hogy a csatlakozódugó hozzáférhető legyen.

Bármilyen beavatkozás előtt áramtalanítsa a készüléket!

HR• UPOZORENJE

Ovaj uređaj mogu koristiti djeca u dobi od najmanje 8 godina te osobe sa smanjenim fizičkim, osjetilnim ili mentalnim sposobnostima ili bez iskustva ili znanja ako su pod odgovarajućim nadzorom ili ako im je objašnjeno kako se mogu sigurno koristiti uređajem te ako su uzeti u obzir svi mogući rizici. Djeca se ne bi trebala igrati s uređajem. Čišćenje i korisničko održavanje ne smiju obavljati djeca.

NAPAJANJE

Uređaj mora biti spojen na uzemljeni strujni krug. Priključite uređaj na strujnu mrežu u skladu sa standardima svoje zemlje.

Priključak služi isključivo za napajanje uređaja. Ako je kabl za napajanje oštećen, mora se zamijeniti specifičnim kablom ili sklopom dostupnim kod proizvođača ili njegove postprodajne službe.

Krug napajanja mora biti zaštićen diferencijalnim prekidačem visoke osjetljivosti (30 mA).

Uređaj mora biti postavljen tako da je utikač lako dostupan.

Prije svake intervencije iskopčajte uređaj iz struje!

ZH• 至少八岁以上儿童、身体、精神或

感官障碍者以及无操作该设备经验者必需在专人指导下，且了解该设备的使用方式前提下方可操作该设备。儿童不得随意玩耍。用户设备清洁和维护保养不得由未监管儿童完成。

电路连接

设备的供电回路必须接地（一级）并由一个灵敏度高的差动断路器（30毫安）保护。

如果供电电缆损坏，必须由制造商、其售后服务部或类似资质人员完成更换，以避免危险。

电路连接仅用于该设备供电。

AR•

يمكن استخدام هذا الجهاز من قبل الأطفال البالغ سنهم 8 سنوات على الأقل، ومن قبل أشخاص ذوي قدرات ذهنية وحسية وبدنية ضعيفة أو أولئك الذي يفتقرون للمعرفة أو التجربة، وذلك فقط إذا تم مراقبتهم جيدا وإذا تم إطلاعهم بالإرشادات المتعلقة باستخدام الجهاز بشكل آمن وعند التأكد من استيعابهم الشامل للمخاطر المرتبطة به. لا يجب على الأطفال اللهو بالجهاز. لا يجب تنفيذ عمليتي التنظيف والصيانة المسندتين للمستخدم البالغ من قبل الأطفال غير المراقبين.

اتصال كهربائي

يجب أن يكون التزويد الطاقى في التصنيف 1. يجب ربط الجهاز بعلبة توصيل أرضي.

إذا أُلّف سلك هذا الجهاز، فيجب تبديله من قبل المصنّع أو خدمات ما بعد البيع لغرض تجنب أي خطر على المستخدمين.

يجب استخدام هذا الاتصال حصريا من أجل التزويد الطاقى لـ **Sanicondens**.

VI• CẢNH BÁO

Thiết bị này có thể được sử dụng bởi trẻ em từ 8 tuổi trở lên, bởi người bị giảm năng lực thể chất, giác quan hoặc tâm thần, hoặc người thiếu kiến thức hoặc kinh nghiệm, chỉ khi họ được giám sát cẩn thận và được hướng dẫn sử dụng an toàn và hiểu rõ những rủi ro liên quan. Tuyệt đối không cho trẻ em chơi với thiết bị. Người dùng phải chịu trách nhiệm vệ sinh và bảo dưỡng thiết bị, tuyệt đối không để trẻ em thiếu sự giám sát của người lớn thực hiện quy trình này.

MÓI NÓI ĐIỆN

Các thiết lập điện phải được thực hiện bởi kỹ sư điện đủ trình độ.

Kết nối thiết bị với nguồn điện lưới phù hợp với tiêu chuẩn của quốc gia bạn.

Bộ nguồn của thiết bị phải được nối đất (cấp độ bảo vệ I) và được bảo vệ bởi bộ cắt vi sai có độ nhạy cao (30 mA).

Mỗi nối phải được dùng riêng biệt để đảm bảo nguồn điện cho thiết bị. Nếu dây nguồn bị hỏng, hãy liên lạc nhà sản xuất hoặc bộ phận chăm sóc khách hàng để thay bằng bộ thiết bị hoặc loại dây đặc biệt.

Ngắt nguồn điện trước khi thao tác lên thiết bị!

HI• चेतावनी

यह डविइस कम-से-कम 8 साल की उमर वाले बच्चे, घटी हुई शारीरिक, संवेदी या मानसिक कृषमता वाले व्यक्ती, या गैर-ज्ञानकार अथवा अनुभवहीन व्यक्ती प्रयोग कर सकते हैं बशरते कि उनको ठीक से नगिरानी की जाए और बशरते कि डविइस को पूरी तरह सुरक्षति ढंग से प्रयोग करने से जुड़े नरिदेश उनहें दए गए हों और उनहोंने इससे जुड़े जोखिमों को समझ लिया हो। बच्चों को डविइस से खेलना नहीं चाहए। यूजर द्वारा की जाने वाली साफ-सफाई और रखरखाव बेनगिरानी बच्चों द्वारा नहीं कए जाने चाहए।

बजिली के कनेक्शन

बजिली के कनेक्शन कसी योग्य इलेक्ट्रिकल इंजीनियर को करने चाहए। डविइस की पावर सप्लाई को ग्राउंड (क्लास 1) से कनेक्ट होना चाहए और उसे कसी अधिक संवेदनशील डिफिरेणशियल सर्कटि ब्रेकर (30 mA) द्वारा सुरक्षा दी जानी चाहए। सारी वायरिंग बजिली के कनेक्शनों के राष्ट्रीय मानकों के पालन में होनी चाहए। कनेक्शन केवल और केवल उत्पाद को बजिली पहुँचाने के लिए प्रयोग होना चाहए। यदि पावर कॉर्ड को नुकसान हुआ हो, तो उसकी जगह पर नरिमाता या ग्राहक सेवा टीम की ओर से उपलब्ध नई वशिष कॉर्ड या असेम्बली लगाई जानी चाहए। डविइस इस तरह रखना चाहए कि पावर सप्लाई साकेट तक आसानी से पहुँचा जा सकता हो।

यूनटि पर काम करने से पहले / यूनटि पर कसी भी काम की कोशिश करने से पहले इलेक्ट्रिकल पावर डसिकनेक्ट कर दे!

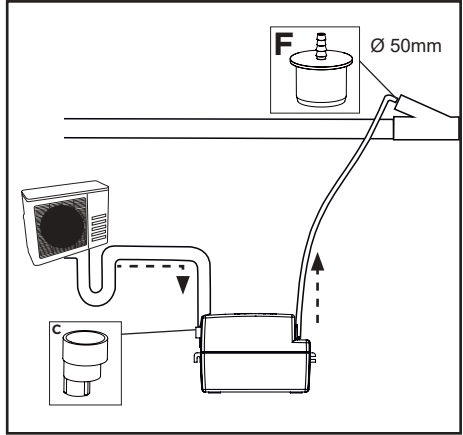
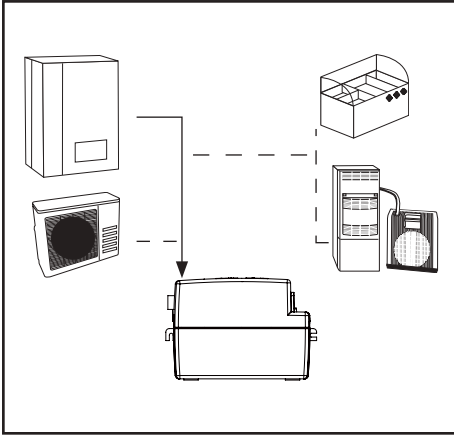

**PRO
ECO**

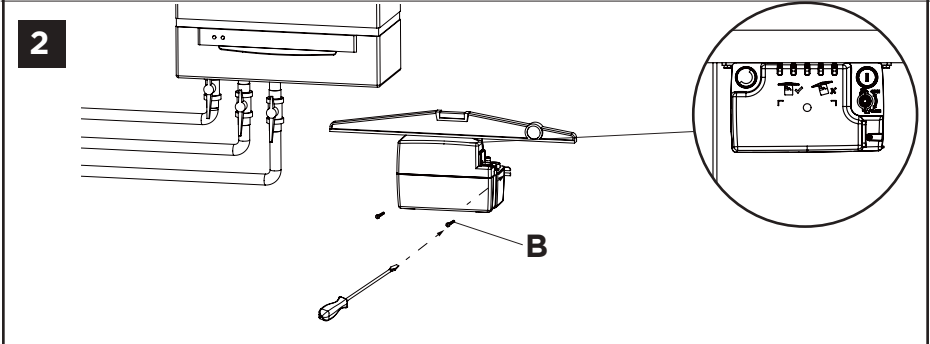
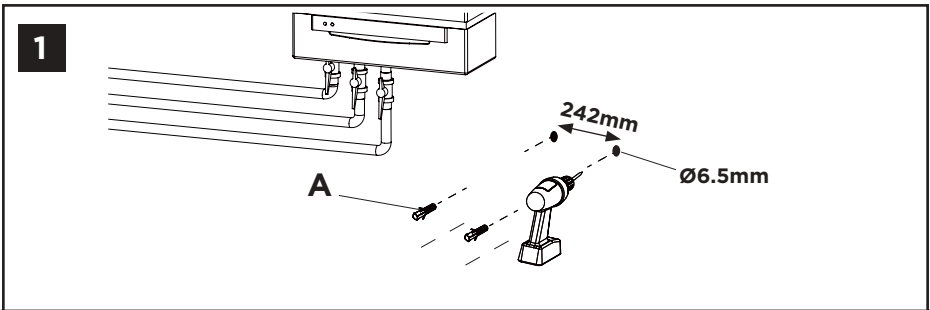
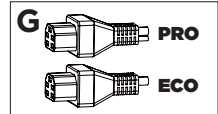
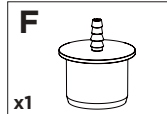
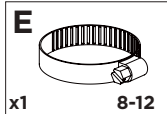
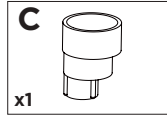
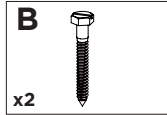
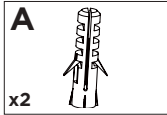

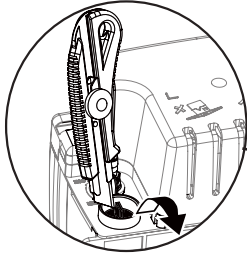
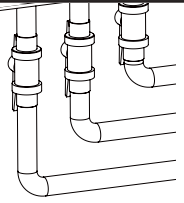
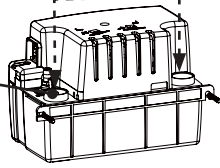
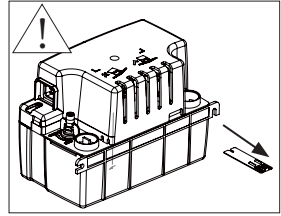
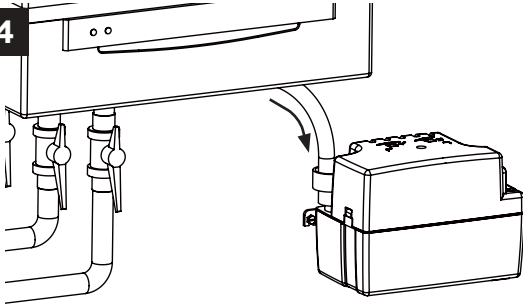
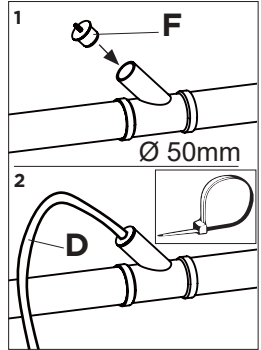
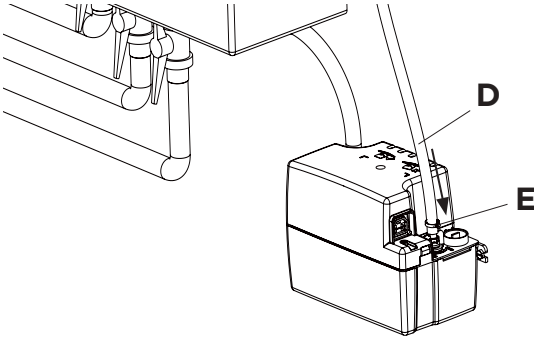
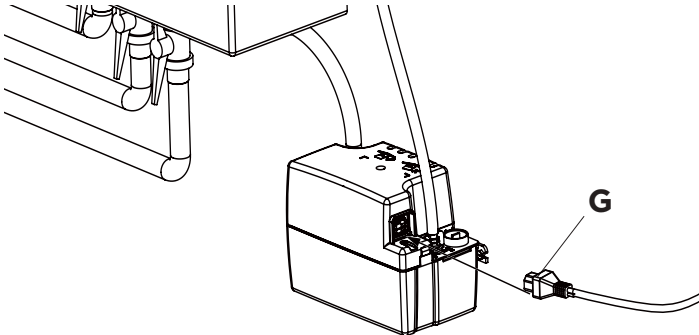
3**C****4****5****6**

Sanicondens® Pro

ALARM

7

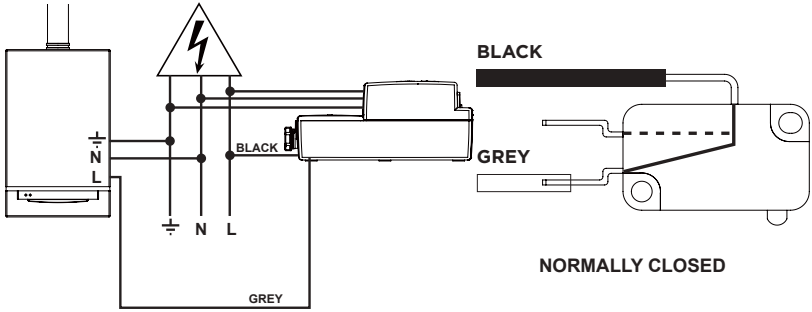

8

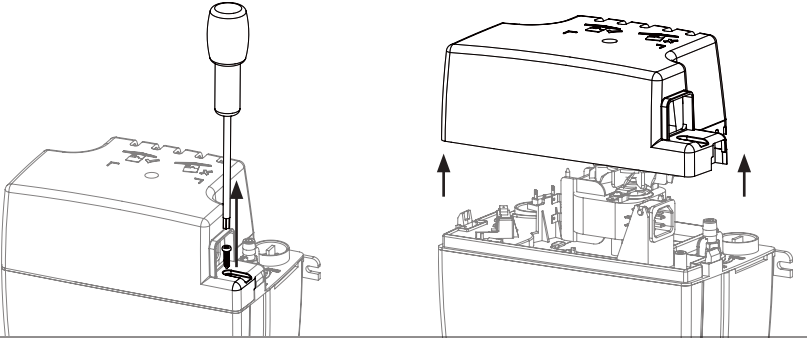

9

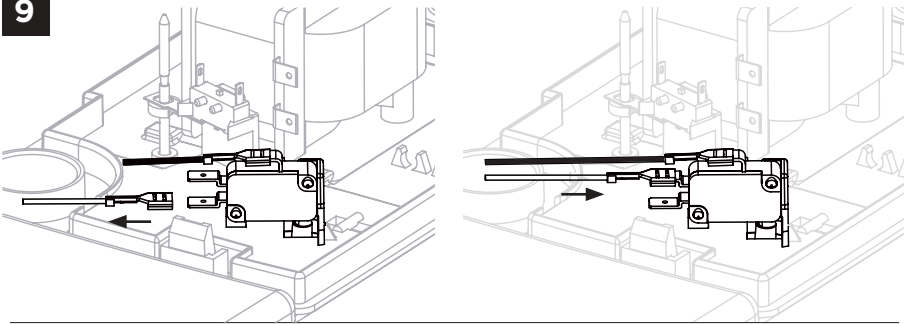

10

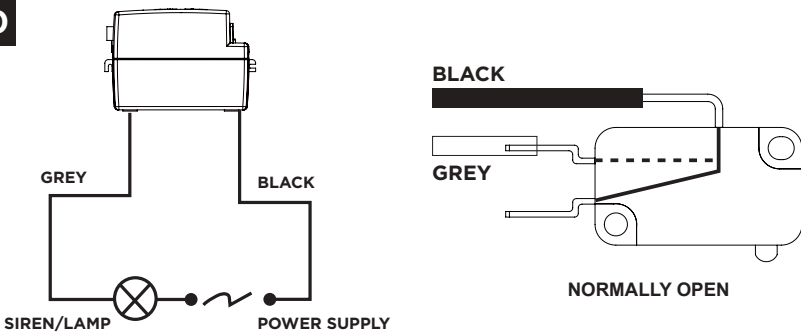

Sanicondens® Pro

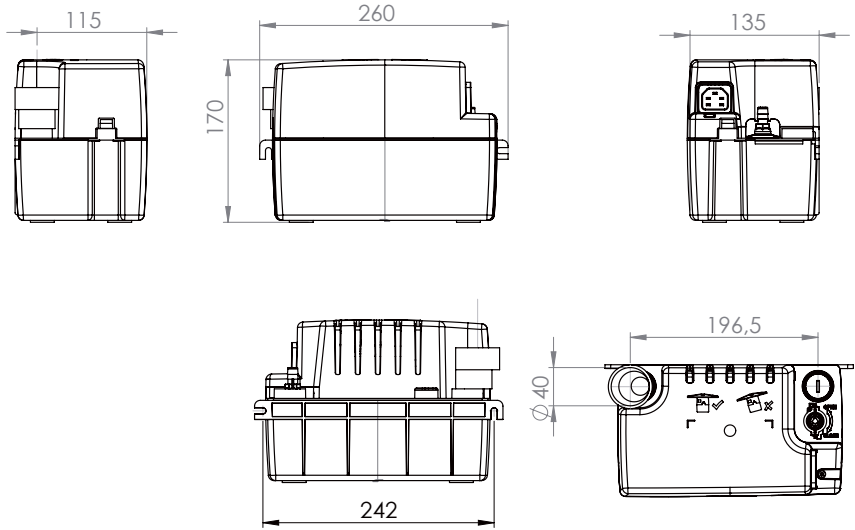

Sanicondens® Eco

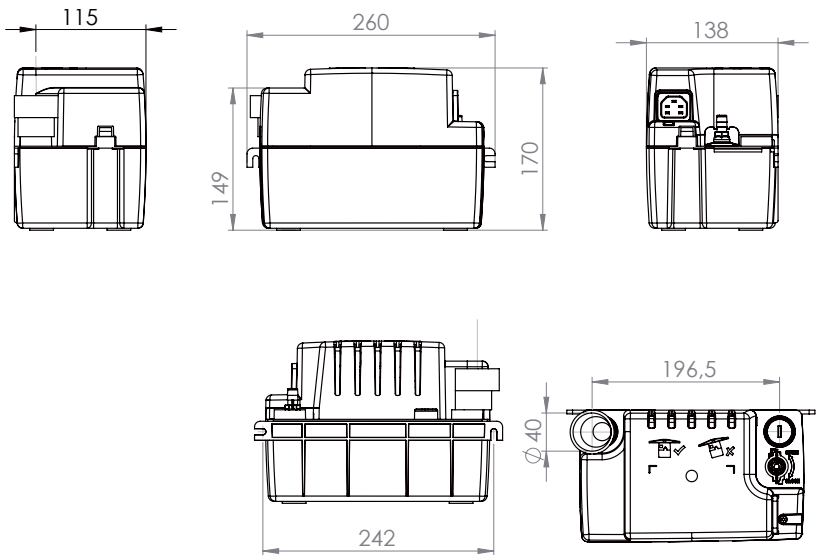

ECO

PRO

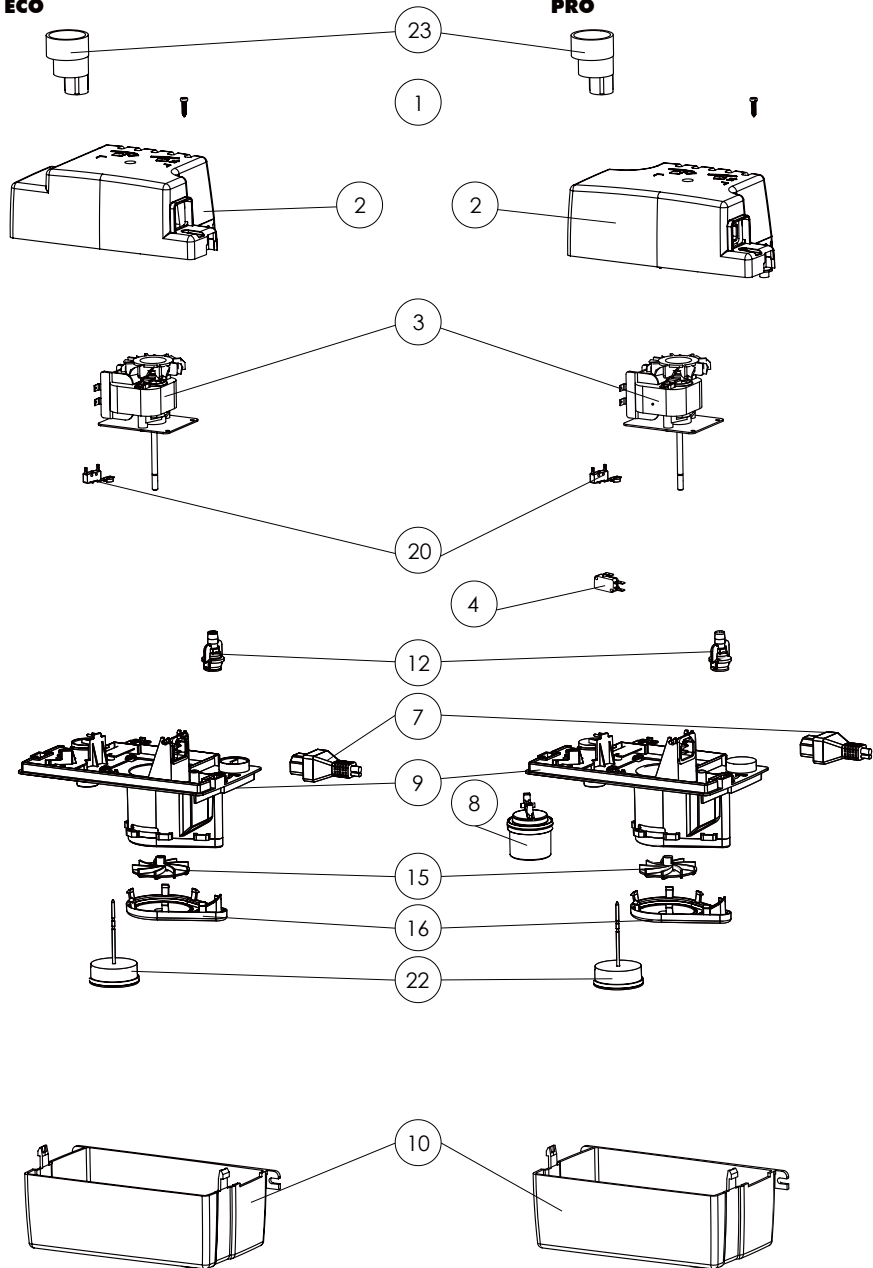

Hauteur (m) • Vertical Height (m) • Visina (m)
 Förderhöhe (m) • Altezza (m) • Altura (m)
 Altura (m) • Opvoerhoogte (m) • Höjd (m)
 Wysokość (m) • Высота подъема (m)
 inäjlme (m) • Výška čerpaní (m) • Yükseklik (m)
 Magasság (m) • Đều (m) • ऊचाई (m)

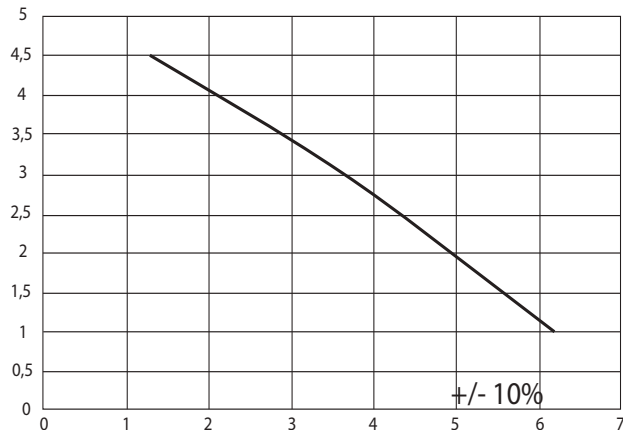

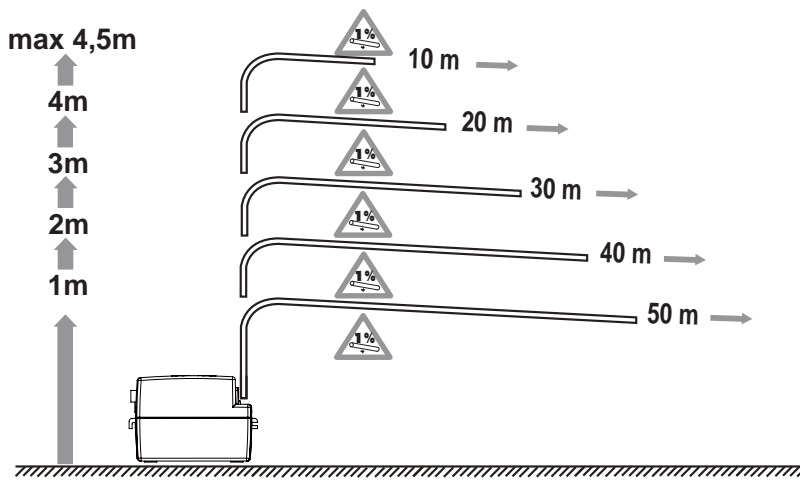

Débit (l/min) • Flow Rate (l/mn) • Förderstrom (l/min) • Portata (l/min)
 Caudal (l/min) • Débito (l/min) • Afvoercapaciteit (l/min.) • Kapacitet (l/min)
 Wydajność (l/min) • Пропускная способность (л/мин) • Protok (l/min)
 Debit (l/min) • Čerpací výkon (l/min) • Debi (l/dak) • Áramlási sebesség (l/min)
 Tốc độ dòng chảy (l/phút) • प्रवाह दर (l/min)



1. SÉCURITÉ

Identification des avertissements :

 DANGER	Risques électriques élevés, pouvant conduire à la mort ou à une blessure grave.
 AVIS	Risque pour la machine ou son fonctionnement.

 DANGER	Débrancher électriquement avant toute intervention !
---	---

2. DESCRIPTION

2.1 APPLICATION

Sanicondens* Pro/Eco est une pompe de relevage pour eau de condensation provenant d'une climatisation, d'une chaudière à condensation, d'appareils réfrigérants ou de déshumidificateurs. Intercaler si nécessaire un dispositif de neutralisation (voir les instructions du fabricant de votre chaudière).

 AVIS	L'utilisation d'un neutralisateur est obligatoire sur les chaudières à fioul afin de préserver la pompe.
---	--

Il démarre automatiquement et il bénéficie d'un haut niveau de performance, de sécurité et fiabilité dans la mesure où toutes les règles d'installation et d'entretien décrites dans cette notice sont scrupuleusement respectées.

 AVIS	Toutes applications autres que celles décrites dans cette notice sont à proscrire.
---	---

2.2 PRINCIPE DE FONCTIONNEMENT

Sanicondens* Pro/Eco contient une pompe. La cuve du **Sanicondens* Pro/Eco** est équipée d'un flotteur qui commande la marche du moteur. Dès que les condensats rentrent dans la cuve, la pompe se met en marche.

Sanicondens* Pro est également équipé d'un deuxième flotteur pouvant commander une alarme (sonore et/ou visuelle).

2.3 DONNÉES TECHNIQUES

Type	CD 10
Évacuation verticale max.	4,5 m
Débit maximum	380 L/h
pH mini	2,5
Niveau ON/OFF	56/46 mm
Tension	220-240 V
Fréquence	50 Hz
Intensité absorbée	0,52 A
Puissance max. absorbée	60 W
Classe électrique	I
Indice protection	IP24
Niveau sonore	< 45 dBA
Température moyenne d'utilisation	35 °C

Température maximum admissible par intermittence	80 °C S3 15% (1min30 ON/ 8min30 OFF)
Poids de l'appareil	2 kg
Volume du réservoir	2,2 L
Câble d'alimentation	1,5 m
Tuyau d'évacuation	5 m, Øint : 10mm
Sanicondens* Pro: Câble d'alarme (2 brins)	1,5 m
Puissance max de la chaudière connectée	gaz : 50 kW fioul : 30 kW
Fixation murale	Oui

2.4 LISTE DES PIÈCES FOURNIES p. 10

2.5 DIMENSIONS p. 13

2.6 COURBES DE PERFORMANCE p. 15

2.7 EQUIVALENCE HAUTEUR/LONGUEUR ÉVACUATION p. 15

3. INSTALLATION

Exemple d'implantation d'un **Sanicondens* Pro/Eco** page 10.

3.1 MISE EN PLACE

 AVIS	Toujours installer la pompe : - horizontalement, au moyen d'un niveau à bulle, - en-dessous de l'appareil dont elle reçoit les condensats de manière gravitaire. Un espace doit être préservé autour de la pompe pour faciliter son refroidissement.
---	---

La pompe peut être fixée contre un mur grâce aux chevilles **A** et vis **B** fournies (sachet d'accessoires) : fig. 1 et 2.

Vérifier que le **Sanicondens* Pro/Eco** est de niveau : fig 2.

3.2 RACCORDEMENT HYDRAULIQUE

Raccordement à l'entrée

L'appareil dispose de deux entrées Ø28 mm, utilisables au choix (fig. 3) :

- L'entrée gauche est libre.
- L'entrée droite est protégée par un bouchon sécable. Pour utiliser l'entrée droite, découper au préalable le bouchon sécable à l'aide d'un cutter et le retirer.

Brancher l'arrivée d'eau sur l'entrée choisie (fig. 4). Si nécessaire, utiliser l'adaptateur souple **C**.

Raccordement à l'évacuation

L'évacuation du **Sanicondens* Pro/Eco** doit être impérativement réalisée avec le tuyau flexible **D**.

- Dérouler le tuyau flexible **D**.
- Enfoncer le tuyau sur le clapet anti-retour (fig. 5).
- Positionner le tuyau le plus vertical possible, afin d'éviter tout pincement de celui-ci. Il est conseillé de faire un arc de cercle pour éviter tout pincement du flexible.
- Placer le collier **E** fourni afin de sécuriser la fixation (fig. 5).

Le tuyau a un diamètre intérieur de 10 mm. Il peut être ensuite connecté à un tuyau PVC à l'aide du raccord plastique réducteur **F** (fig. 5.1). Prévoir un collier de serrage en plastique pour sécuriser le raccord (fig. 5.2).

Sanicondens* Pro/Eco est équipé d'un clapet anti-

retour pour empêcher un démarrage intempestif.

3.3 RACCORDEMENT DE L'ALARME (Sanicondens® Pro)

En cas de niveau d'eau anormalement élevé, **Sanicondens® Pro** est équipé d'un système de détection pouvant couper l'alimentation électrique de l'appareil connecté.

IMPORTANT Le raccordement du système de détection à un dispositif de sécurité est impératif. La garantie ne couvre pas les dommages causés si l'alarme de **Sanicondens® Pro** n'est pas raccordée.

RÉSERVÉ AUX PROFESSIONNELS QUALIFIÉS :

Pour raccorder le système de détection, connecter ses fils libres, noir et gris (voir étiquette «Alarm»), à l'appareil connecté (se référer à la notice de l'appareil connecté). Voir fig. 7.

NOTE : Il est possible de choisir de raccorder le système de détection à une alarme externe (sonore ou visuelle, de 1,5 V à 230 V) en changeant le branchement du système de détection.

Sanicondens® Pro est commandé par un contact sec livré NC (normalement fermé). Pour raccorder l'alarme externe, ce contact doit être modifié et passer en NO (normalement ouvert, fig. 10). Pour cela, ouvrir le capot (fig. 8), débrancher le fil gris de son emplacement et le brancher sur le contact libre au-dessus (fig. 9).

AVIS L'intensité maximale admissible par notre système de détection est de 4 A.

Afin de protéger la partie électrique de **Sanicondens® Pro**, une fois l'alarme activée, l'eau continuant de remplir la cuve sera évacuée par les trop pleins de la cuve.

3.4 RACCORDEMENT AU SECTEUR

Brancher le câble **G** fourni sur le **Sanicondens® Pro/Eco** (fig. 6) puis sur le secteur. Respecter les règles d'installation locales.

4. UTILISATION

Essai de fonctionnement

IMPORTANT Avant toute utilisation, veiller à bien retirer la cale de protection se trouvant au dos de l'appareil. Voir fig 4.

- Verser de l'eau dans la cuve.
- Vérifier que la pompe se met en marche et s'arrête lorsque le niveau d'eau est redescendu.
- **Vérifier qu'il n'y a pas de fuite au niveau des raccordements.**

Sanicondens® Pro/Eco est prêt à être utilisé.

5. NORMES

Sanicondens® Pro/Eco est conforme à la directive européenne Basse Tension.

6. INTERVENTIONS

DANGER Débrancher électriquement avant toute intervention!

6.1 MAINTENANCE

Cet appareil ne nécessite pas de maintenance particulière.

6.2 PANNE

RÉSERVÉ AUX PROFESSIONNELS QUALIFIÉS :

Anomalie constatée	Causes probables	Remedes
La pompe ne démarre pas.	La prise n'est pas branchée.	Brancher la prise.
	La cale de protection n'a pas été retirée.	Retirer la cale.
	L'appareil n'est pas installé de niveau.	Vérifier l'installation avec un niveau à bulle.
	Coupure de courant.	Vérifier la tension du réseau.
	Flotteur bloqué.	Nettoyer le réservoir.
La pompe ne refoule pas.	Tuyau d'arrivée condensats bloqué.	Nettoyer le tuyau d'arrivée.
	Clapet anti-retour bloqué.	Nettoyer le clapet.
	Tuyau d'évacuation obstrué.	Nettoyer le tuyau d'évacuation.

7. ÉLIMINATION



L'appareil ne doit pas être jeté parmi les déchets ménagers et doit être évacué vers un point de recyclage

pour les équipements électriques. L'élimination des déchets électriques et électroniques, le recyclage et toute forme de valorisation d'appareils usés participent à la préservation de l'environnement.

8. GARANTIE

Sanicondens® Pro/Eco est garanti 2 ans pièces et main-d'œuvre sous réserve d'une installation et d'une utilisation correctes de l'appareil.

1. SAFETY

Identification of warnings

⚠ DANGER High risk of danger, due to voltage, which can lead to death or serious injury, if not avoided.

⚠ NOTICE Danger to the machine and its proper operation.

⚠ DANGER Disconnect electrical supply before working on the unit!

2. DESCRIPTION

2.1 AREA OF APPLICATION

Sanicondens® Pro/Eco is a pump used to lift condensation water from an air conditioning system, a condensation boiler, dehumidifiers or from refrigeration units.

Sanicondens® Pro will cope with blow off from domestic condensing boiler (<50kW) and will take PRV output, but not from commercial boiler or unvented cylinder.

If necessary, insert a neutralisation device (see your boiler manufacturer's instructions).

⚠ NOTICE The use of a neutraliser is mandatory on oil boilers in order to preserve the pump.

The pump starts automatically and has a high level of performance, safety and reliability as long as all the installation and maintenance instructions mentioned in this manual are strictly followed.

⚠ NOTICE All applications other than those described in this manual are prohibited.

2.2 OPERATING PRINCIPLE

Sanicondens® Pro/Eco contains a pump. The tank of the Sanicondens® Pro/Eco has a built-in a float which controls the operation of the motor. When the condensate enters the tank, the pump starts up.

Sanicondens® Pro has also a built-in secondary float that can trigger an alarm (audible and/or visual).

2.3 TECHNICAL DATA

Type	CD 10
Max. vertical pumping	4.5 m
Maximum flow rate	380 L/h
Min. pH	2.5
Level ON/OFF	56 mm/ 46 mm
Voltage	220-240 V
Frequency	50 Hz
Current consumption	0.52 A
Power rating	60 W
Electrical class	I
Protection index	IP24
Sound level	< 45 dBA
Average operating temperature	35 °C
Maximum allowable temperature	80 °C S3 15% (1min30 ON/ 8min30 OFF)

Weight of the unit	2 kg
Tank volume	2.2 L
Supply cable	1.5 m
Discharge hose	5 m, Øint: 10mm
Sanicondens® Pro: Alarm cable (2 cores)	1.5 m
Max. power for the connected boiler	gas: 50 kW oil: 30 kW
Wall mounting	Yes

2.4 LIST OF PARTS SUPPLIED see pg. 10.

2.5 DIMENSIONS see pg. 13.

2.6 PERFORMANCE CURVES see pg. 15.

2.7 VERTICAL PUMPING/HORIZONTAL PUMPING see pg. 15.

3. INSTALLATION

Example of an installation of a Sanicondens® Pro/Eco: see pg. 10.

3.1 FITTING

⚠ NOTICE Always install the pump:
- horizontally, using a leveling tool,
- as close as possible to the appliance keeping in mind that the condensate has to drain through gravity into the pump.
To ensure proper ventilation of the motor, the pump must be free of any obstruction.

The pump can be mounted against a wall using the plastic anchors **A** and screws **B** supplied (accessory bag). See fig. 1 and 2.

Check that the Sanicondens® Pro/Eco is leveled: fig. 2.

3.2 HYDRAULIC CONNECTION

Connecting the inlet

The pump has two inlets Ø28 mm that can be used as required (fig 3):

- The left inlet is open.
- The right inlet is protected by a break-off plug. To use the right inlet, first cut out the cut-off plug with a cutter and remove it.

Drain the condensate water to any of these inlets (fig 4). If necessary, use a rubber flexible adapter **C**.

Connecting the discharge pipe

The Sanicondens® Pro/Eco discharge connection must be connected to the flexible vinyl hose **D**.

- Unroll the flexible hose **D**.
- Insert the hose into the discharge connection that has a built-in non-return valve (see fig. 5).
- Position the flexible hose in the upmost vertical position possible to avoid any kinking. It is recommended to make a smooth turn to avoid the hose from kinking.
- Secure the hose by using the clamp **E** supplied (fig. 5).

The hose has an inner diameter of 10 mm and can be connected to a PVC pipe of larger diameter by a plastic reducer connection **F** (fig. 5.1). Provide a cable tie to secure the connection (fig. 5.2).

The Sanicondens® Pro/Eco is fitted with a non-return valve to prevent re-activation.

3.3 CONNECTING THE ALARM (Sanicondens® Pro)
Sanicondens® Pro is fitted with a detection system that can cut off the power supply to the connected

appliance if the water level rises too high.

IMPORTANT The connection of the detection system to the safety system of the connected appliance is mandatory. The guarantee does not cover damage caused if the alarm is not connected.

INSTRUCTIONS FOR QUALIFIED PROFESSIONALS ONLY:

To connect the detection system, connect the other set of cables, black and grey (see «Alarm» label), to the appliance (refer to the instructions of the appliance). See fig. 7.

NOTE: It is possible to connect the detection system to an external alarm (audible or visual, from 1.5 V to 230 V) by changing the connection of the detection system. **Sanicondens® Pro** is controlled by a dry contact supplied NC (normally closed). To connect the external alarm, this contact must be changed to NO (normally open, fig. 10). To do this, open the cover (fig. 8), unplug the grey wire from its location and plug it to the free contact above (fig. 9).

NOTICE The maximum current admissible for our detection system is 4 A.

To protect the electrical components in the **Sanicondens® Pro**, once the alarm has been triggered, any water continuing to fill the tank comes out through the overflow outlets of the tank.

3.4 MAINS CONNECTION

DANGER Ensure the electricity is turned OFF at the main switch board before wiring to connector.

Connect the power cable **G** to the **Sanicondens® Pro/Eco** (fig. 6) and then to the main power. Comply with local installation requirements.

4. USE

Functional test

IMPORTANT Before turning on the pump, make sure you remove the protective lock pin from the rear of the device. Fig. 4.

- Pour water into the tank.
- Check that the pump starts and stops when the water level drops.
- **Check that there are no leaks in the connections.**

Sanicondens® Pro/Eco is ready to use.

5. STANDARDS

Sanicondens® Pro/Eco conforms to the European directive on low voltage.

6. INTERVENTIONS

DANGER Disconnect electrical supply before working on the unit!

6.1 MAINTENANCE

This device does not require any special maintenance.

6.2 TROUBLESHOOTING

INSTRUCTIONS FOR QUALIFIED PROFESSIONALS ONLY:

Fault detected	Probable causes	Action needed
The pump doesn't start.	The pump is not connected to the power supply.	Plug in the unit.
	The lock pin has not been removed.	Remove the lock pin.
	The unit is not leveled.	Check the unit with a leveling tool.
	Power outage.	Check the main power.
	Float blocked.	Clean the tank.
The pump does not lift.	Condensates inlet pipe blocked.	Clean the inlet pipe.
	Discharge pipe blocked.	Clean the discharge pipe.

7. DISPOSAL





The device must not be disposed of as household waste and must be disposed of at a recycling point for electrical equipment. The device's materials and components are reusable. The disposal of electrical and electronic waste, recycling and recovery of any form of used appliances contribute to the preservation of our environment.

8. GUARANTEE

Sanicondens® Pro/Eco is guaranteed for 2 years for parts and labour, subject to correct installation and use of the unit.

1. SICHERHEITSHINWEIS

Kennzeichnung von Warnungen

 GEFAHR	definiert eine Gefahr der elektrischen Spannung, mit erhöhtem Risiko, dass zum Tod oder schweren Verletzungen führen kann, wenn sie nicht vermieden wird.
 HINWEIS	definiert eine Gefahr, die zu einem Risiko für die Maschine und Funktion führen kann.
 GEFAHR	Vor jedem Ausbau das Gerät vom Netz trennen!

2. BESCHREIBUNG

2.1 ANWENDUNGEN

Sanicondens® Pro/Eco ist eine Hebeanlage für Kondensat aus Klimaanlage, Brennwertkesseln, Kühlgeräten oder Entfeuchern.

Schalten Sie bei Bedarf eine Neutralisationseinrichtung (siehe Anweisungen des Herstellers Ihres Heizkessels) dazwischen.

 **HINWEIS** Bei Öl-Heizkesseln Kesseln ist der Einsatz eines Neutralisators zwingend erforderlich, um die Pumpe zu schützen.

Die Pumpe läuft automatisch an und bietet ein hohes Niveau an Leistung, Sicherheit und Zuverlässigkeit, sofern alle in dieser Einbauleitung enthaltenen Anweisungen für Einbau und Wartung der Pumpe genau eingehalten werden.

 **HINWEIS** **Anwendungen, die nicht in dieser Anleitung beschrieben sind, sind nicht gestattet.**

2.2 FUNKTIONSPRINZIP

Sanicondens® Pro/Eco umfasst eine Pumpe. Der **Sanicondens® Pro/Eco** Behälter ist mit einem Schwimmer ausgestattet, der den Motorbetrieb steuert. Sobald Kondenswasser in den Behälter einfließt, wird die Pumpe in Betrieb gesetzt.

Sanicondens® Pro ist außerdem mit einem zweiten Schwimmer zur Steuerung eines Alarm (akustisch und/oder optisch). An den Alarmschaltkreis kann optional ein Alarmgeber oder die Kesselsteuerung angeschlossen werden.

2.3 TECHNISCHE INFORMATIONEN

Typ	CD 10
Max. Förderhöhe	4,5 m
Max. Förderleistung	380 L/h
pH-Wert mindestens	2,5
Stufe ON/OFF	56/46 mm
Spannung	220-240 V
Frequenz	50 Hz
Max. Stromstärke	0,52 A
Max. Leistung	60 W
Elektroschutzklasse	I
Isolationsklasse	IP24
Schallpegel	< 45 dBA

Durchschnittl. Betriebstemperatur	35 °C
Zul. Höchsttemperatur (mit Unterbrechung)	80 °C S3 15% (1min30 Funktion /8min30 Stop)
Netto-Gewicht	2 kg
Behältervolumen	2,2 L
Anschlusskabel	1,5 m
Ablaufschlauch	5 m, Øint : 10mm
Sanicondens® Pro: Alarmkabel (2-adrig)	1,5 m
Maximale Leistung für den angeschlossenen Heizkessel	Gas : 50 kW Öl : 30 kW
Wandbefestigung	Ja

2.4 LIEFERUMFANG s. 10

2.5 ABMESSUNGEN s. 13

2.6 PUMPENKENNLINIE s. 15

2.7 VERHÄLTNIS FÖRDERHÖHE /-WEITE s. 15

3. INSTALLATION

Einbaubeispiel **Sanicondens® Pro/Eco** : s. 10.

3.1 AUFSTELLUNG

 **HINWEIS** Die Pumpe ist folgendermaßen zu installieren :

- horizontal mithilfe einer Wasserwaage
 - unter dem Gerät, aus dem sie das durch ein Gefälle ablaufende Kondensat aufnimmt.
- Rund um die Pumpe muss ausreichender Freiraum zur Kühlung vorgesehen werden.

Die Pumpe kann mit den Dübeln A und den mitgelieferten Schrauben B (Zubehörbeutel). Siehe Abbildungen 1 und 2.

Überprüfen, ob die **SANICONDENNS® Sanicondens® Pro/Eco** waagrecht ist (Abb. 2)

3.2 HYDRAULISCHER ANSCHLUSS

Anschluss an den Einlauf

Das Gerät verfügt über zwei Einlässe Ø28 mm, die nach Wahl genutzt werden können (Abb. 3) :

- Der linke Einlass ist frei.
- Der rechte Einlass ist durch einen teilbaren Verschlussstopfen geschützt. Um den rechten Einlass zu benutzen, zuerst den teilbaren Verschlussstopfen mit einem Cutter aufschneiden und entfernen.

Den Wasserzulauf an den gewählten Einlass anschließen (Abb. 4). Falls erforderlich den flexiblen Adapter verwenden C.

Anschluss an die Ableitung

Die Ableitung des **Sanicondens® Pro/Eco** muss zwingend mit dem Schlauch D erfolgen.

- Den Schlauch abrollen D.
 - Den Schlauch auf das Rückschlagventil des **Sanicondens® Pro/Eco** stecken. (vgl. hierzu Abb. 5).
 - Den Schlauch so senkrecht wie möglich positionieren, um jedes Knicken des Schlauchs zu verhindern. Es wird empfohlen, einen Kreisbogen zu bilden, um ein Knicken des Schlauchs zu verhindern.
 - Die mitgelieferte Schelle E anbringen, um die Befestigung zu sichern (Abb. 5).
- Der Schlauch hat einen Innendurchmesser von 10 mm, er kann danach durch ein konisches Kunststoff-Übergangsrohr am waagerechten Teil

des Ablaufschlauchs an einen PVC-Schlauch mit größerem Durchmesser angeschlossen werden oder durch ein konisches Kunststoff-Übergangrohr **F** an Ihren Ablauf angeschlossen werden (Abb. 5.1). Stellen Sie einen Kabelbinder zur Verfügung, um die Verbindung zu sichern (Abb. 5.2).

Der **Sanicondens® Pro/Eco** ist mit einem Rückschlagventil ausgerüstet welches einen Rücklauf des abgepumpten Kondensates in das Gerät verhindert.

3.3 ANSCHLUSS DES ALARMS (Sanicondens® Pro)

Für den Fall eines ungewöhnlich hohen Wasserstands ist der **Sanicondens® Pro** mit einem Detektionssystem ausgestattet, das die Stromversorgung des angeschlossenen Geräts unterbrechen kann.

WICHTIG

Es ist zwingend erforderlich das Alarmsystem der Pumpe in die Sicherheitstechnik des Kondensaterzeugers o.ä. zu integrieren. Schäden welche durch nicht beachten verursacht werden, sind von der Haftung ausgeschlossen.

DIE FOLGENDEN INFORMATIONEN SIND NUR FÜR QUALIFIZIERTES FACHPERSONAL BESTIMMT

Zum Anschließen des Detektionssystems die freien schwarzen und grauen Kabel (siehe Etikett "Alarm") mit dem angeschlossenen Gerät verbinden (siehe Anweisungen des angeschlossenen Geräts). Siehe Abb. 7).

HINWEIS: Das Detektionssystem kann an einen externen Alarm (akustisch oder optisch, 1,5 V bis 230 V) angeschlossen werden, dazu den Anschluss des Detektionssystems austauschen. **Sanicondens® Pro** wird über einen potenzialfreien Kontakt gesteuert, der NC geliefert wird (normally closed, Normal geschlossen). Um den externen Alarm anzuschließen, muss dieser Kontakt auf NO (normally open, Normal offen Abb. 10) umgestellt werden. Dazu die Abdeckung öffnen (Abb. 8), das graue Kabel von seiner Anschlussstelle trennen und mit dem freien Kontakt oben verbinden (Abb. 9).

HINWEIS

Die Strombelastbarkeit unseres Alarmsystems beträgt maximal 4 A.

Zum Schutz der elektronischen Schaltteile des **Sanicondens® Pro** wird das Wasser, das nach Auslösen des Alarms weiter in den Behälter läuft, durch die Überlaufvorrichtungen des Tanks abgeleitet.

3.4 NETZANSCHLUSS

Das mitgelieferte Kabel **G** an die **Sanicondens® Pro/Eco** (Abb. 6) und dann an das Stromnetz anschließen. Die vor Ort geltenden Installationsvorschriften beachten.

4. BETRIEB

Funktionsprüfung

WICHTIG

Bitte achten Sie vor Inbetriebnahme des Gerätes darauf, die Tranzportsicherung auf der Rückseite des Gerätes zu entfernen (vgl. Abb. 4).

- Wasser in den Behälter gießen
- Überprüfen, ob die Pumpe startet und wieder stoppt, wenn der Wasserstand abgesunken ist.
- **Die Anschlüsse auf Lecks überprüfen.**

Die **Sanicondens® Pro/Eco** ist jetzt einsatzbereit.

5. NORMEN

Sanicondens® Pro/Eco ist konform zur Europäischen Richtlinie über die Niederspannungsrichtlinie.

6. EINGRIFFE



GEFAHR Vor jedem Ausbau das Gerät vom Netz trennen!

6.1 WARTUNG

Das Gerät benötigt keine speziellen Wartungsarbeiten.

6.2 AUSFALL

DIE FOLGENDEN INFORMATIONEN SIND NUR FÜR QUALIFIZIERTES FACHPERSONAL BESTIMMT:

FESTGESTELLTE STÖRUNG	MÖGLICHE URSACHEN	LÖSUNG
Die Pumpe schaltet nicht ein.	Der Netzstecker ist nicht eingesteckt.	Den Stecker einstecken.
	Stromausfall.	Netzspannung überprüfen.
	Der Schwimmer ist blockiert.	Den Wasserbehälter des Sanicondens® Pro/Eco überprüfen.
	Der Kondenswasserschlauch ist verstopft.	Den Einlaufschlauch des Sanicondens® Pro/Eco reinigen.
	Der Schutzkeil wurde nicht entfernt.	Den Schutzkeil entfernen.
Die Pumpe fördert nicht.	Das Gerät ist nicht ausnivelliert.	Die Installation mit einer Wasserwaage kontrollieren.
	Die Rückstauklappe ist blockiert.	Die Klappe reinigen.
	Der Ablaufschlauch ist verstopft.	Den Ablaufschlauch reinigen.

7. ENTSORGUNG





Das Altgerät darf nicht mit dem Restmüll entsorgt werden und muss einer Sammelstelle zur Wiederverwertung von Elektrogeräten übergeben werden. Das Material und die Bestandteile des Geräts sind wiederverwendbar. Die fachgerechte Entsorgung von elektrischen und elektronischen Abfällen und das Recycling und die Wiederverwertung sämtlicher Altgeräte trägt zum Schutz der Umwelt bei.

8. GARANTIE

Der Hersteller gewährt auf **Sanicondens® Pro/Eco** zwei Jahre Garantie unter dem Vorbehalt des fachgerechten Einbaus und der ordnungsmäßigen Benutzung des Gerätes.

1. SEGURIDAD

Identificación de los avisos:

 PELIGRO	define un peligro de alto riesgo inherente a la tensión eléctrica que, si no se evita, puede provocar la muerte o heridas graves.
 AVISO	define un peligro que, si no se tiene en cuenta, puede provocar un riesgo para la máquina y su funcionamiento.
 PELIGRO	iDesconectar eléctricamente antes de cualquier intervención!

2. DESCRIPCIÓN

2.1 APLICACIÓN

Sanicondens® Pro/Eco es una bomba de evacuación para el agua de condensación procedente de un aparato de aire acondicionado, de una caldera de condensación, de un deshumidificador o de dispositivos refrigerantes. Si es necesario, introduzca un dispositivo de neutralización (consulte las instrucciones del fabricante de la caldera).

 AVISO	En las calderas de gasóleo es obligatorio el uso de un sistema de neutralización para preservar la bomba.
--	---

Arranca automáticamente y se beneficia de un alto nivel de rendimiento, de seguridad y fiabilidad en la medida en que se cumplan escrupulosamente todas las normas de instalación y de mantenimiento descritas en las especificaciones.

 AVISO	Se prohíbe cualquier aplicación distinta a las descritas en estas instrucciones.
--	---

2.2 PRINCIPIO DE FUNCIONAMIENTO

Sanicondens® Pro/Eco contiene una bomba. El depósito del **Sanicondens® Pro/Eco** está equipado con un flotador que controla el funcionamiento del motor. Desde el momento en que el vapor condensado entra en el depósito, la bomba se pone en marcha.

Sanicondens® Pro también está equipado con un segundo flotador que puede controlar una alarma (sonora y/o visual).

2.3 DATOS TÉCNICOS

Tipo	CD 10
Evacuación vertical máx.	4,5 m
Caudal máximo	380 L/h
pH mín	2,5
Nivel ON/OFF	56/46 mm
Tensión	220-240 V
Frecuencia	50 Hz
Intensidad absorbida	0,52 A
Máxima potencia absorbida	60 W
Clase eléctrica	I
Índice de protección	IP24
Nivel sonoro	< 45 dBA
Temperatura media de utilización	35 °C

Temperatura máxima admisible (periodos cortos)	80 °C S3 15% (1min30 ON/ 8min30 OFF)
Peso neto	2 kg
Volumen del depósito	2,2 L
Cable de alimentación	1,5 m
Tubería de evacuación	5 m, Øint : 10mm
Sanicondens® Pro: Cable de alarma (2 hilos)	1,5 m
Potencia máxima de la caldera conectada	gas : 50 kW gasóleo : 30 kW
Fijación mural	sí

2.4 LISTA DE PIEZAS SUMINISTRADAS Ver pág. 10.

2.5 DIMENSIONES Ver pág. 13.

2.6 CURVAS DE RENDIMIENTOS Ver pág. 15.

2.7 EQUIVALENCIA ALTURA/ LONGITUD DE EVACUACIÓN Ver pág. 15.

3. INSTALACIÓN

Ejemplo de la implementación de **Sanicondens® Pro/Eco** página 10.

3.1 COLOCACIÓN

 AVISO	Instale siempre la bomba: - horizontalmente, utilizando un nivel de burbuja, - debajo del dispositivo del que recibe el condensado por gravedad. Debe preservarse un espacio alrededor de la bomba para facilitar su enfriamiento.
--	---

La bomba se puede fijar a la pared utilizando los tacos **A** y los tornillos **B** suministrados (bolsa de accesorios) : Figuras **1 y 2**.

Compruebe que **Sanicondens® Pro/Eco** esté nivelado (Fig. **2**).

3.2 CONEXIÓN HIDRÁULICA

CONEXIÓN A LA ENTRADA

El dispositivo tiene dos entradas Ø28 mm que se pueden utilizar según las necesidades de la instalación (fig. **3**) :

- La entrada izquierda es abierta.
- La entrada derecha está protegida por un tapón rompible. Para utilizar la entrada derecha, primero corte el tapón rompible con un cúter y retírelo.

Conecte la evacuación del aparato a evacuar a la entrada elegida (fig. **4**). Si es necesario, utilice el adaptador flexible **C**.

CONEXIÓN A LA EVACUACIÓN

La evacuación de **Sanicondens® Pro/Eco** debe ser realizada obligatoriamente con el tubo flexible **D**.

- Desenrollar el tubo flexible **D**.
- Conectar el tubo flexible en la válvula antirretorno del aparato (ver fig. **5**).
- Sitúe el tubo en la posición más vertical posible, con el fin de evitar cualquier estrangulamiento del mismo. Es aconsejable trazar una semi circunferencia para evitar estrangulamiento el tubo.
- Coloque la abrazadera **E** suministrada para asegurar la fijación (fig. **5**).

El tubo flexible tiene un diámetro interior de 10 mm. Puede ser conectado a continuación a una tubería de PVC de mayor diámetro mediante un racor de plástico reductor **F** (fig. **5.1**). Coloque una brida para

asegurar la conexión (fig. 5.2).

Sanicondens® Pro/Eco está equipado de una válvula antirretorno para impedir una puesta en marcha reiterada.

3.3 CONEXIÓN DE LA ALARMA (Sanicondens® Pro)

En caso de nivel de agua anormalmente alto, **Sanicondens® Pro** está equipado con un sistema de detección que puede cortar la alimentación eléctrica del dispositivo conectado.

IMPORTANTE La conexión del sistema de detección a un dispositivo de seguridad es imprescindible. La garantía no cubre los daños causados por no conectar la alarma **Sanicondens® Pro**.

RESERVADO EXCLUSIVAMENTE A PROFESIONALES CUALIFICADOS

Para conectar el sistema de detección, conecte sus cables libres, negro y gris (ver etiqueta «Alarma»), al dispositivo conectado (ver instrucciones del dispositivo conectado). Ver figura 7.

NOTA : Es posible elegir conectar el sistema de detección a una alarma externa (sonora o visual, de 1.5 V a 230 V) cambiando la conexión del sistema de detección. * **Sanicondens® Pro** se controla mediante un contacto seco suministrado NC (normalmente cerrado). Para conectar la alarma externa, este contacto debe cambiarse a NO (normalmente abierto, fig. 10). Para ello, abra la tapa (fig. 8), desconecte el cable gris de su ubicación y conéctelo al contacto libre de arriba (fig. 9).

AVISO La intensidad máxima admisible por nuestro sistema de detección es de 4A.

Con el fin de proteger la parte eléctrica de **Sanicondens® Pro**, una vez activada la alarma, el agua que continúa llenando la caja será evacuada por los tubos de desagüe del depósito.

3.4 CONEXIÓN ELÉCTRICA

Conecte el cable **G** suministrado al **Sanicondens® Pro/Eco** (fig. 6) y, a continuación, a la red eléctrica. Cumplir con las reglas de instalación locales.

4. UTILIZACIÓN

Prueba de funcionamiento

IMPORTANTE Antes de su uso, asegúrese de quitar el calzo de protección ubicado en la parte posterior del aparato. Ver figura 4.

- Vierta agua en el depósito.
- Compruebe que la bomba arranca y se detiene cuando baja el nivel del agua.
- **Compruebe que no hay fugas en las conexiones.**

Sanicondens® Pro/Eco está listo para usar.

5. NORMAS

Sanicondens® Pro/Eco respeta la directiva europea de baja tensión.

6. INTERVENCIONES

PELIGRO ¡Desconectar eléctricamente antes de cualquier intervención!

6.1 MANTENIMIENTO

Este dispositivo no requiere ningún mantenimiento especial.

6.2 FALLO

RESERVADO EXCLUSIVAMENTE A PROFESIONALES CUALIFICADOS:

Anomalia constatada	Causas probables	Soluciones
La bomba no arranca.	La toma eléctrica no está conectada.	Conecte la toma eléctrica.
	No se ha retirado el calzo de protección.	Retire el calzo.
	El aparato no está nivelado.	Compruebe la instalación con un nivel de burbuja.
	Corte de corriente.	Compruebe la tensión de la red.
La bomba no descarga.	Flotador bloqueado.	Limpie el depósito.
	Obstrucción de la tubería de llegada del condensado.	Limpie la tubería de llegada.
	Bloqueo de la válvula antirretorno.	Limpie la válvula.
	Obstrucción de la tubería de evacuación.	Limpie la tubería de evacuación.

7. ELIMINACIÓN





Este aparato no puede desecharse con otros residuos domésticos. Debe trasladarse a un punto de reciclaje para equipos eléctricos. Sus materiales y componentes son reutilizables. La eliminación de residuos eléctricos y electrónicos, el reciclaje y cualquier forma de valorización de los dispositivos utilizados contribuyen a la preservación de nuestro medio ambiente.

8. GARANTÍA

Sanicondens® Pro/Eco está garantizado durante 3 años en piezas y mano de obra a reserva de una instalación y de una utilización correctas del dispositivo.

1. SICUREZZA

Identificazione degli avvisi:

 PERICOLO	Questo termine definisce un pericolo insite alla tensione elettrica, derivante da rischi elevati che potrebbero portare alla morte o lesioni gravi, se non evitati.
 AVVISO	Questo termine caratterizza i pericoli per la macchina e il suo corretto funzionamento.
 PERICOLO	Scollegare l'alimentazione elettrica prima di intervenire sull'apparecchio!

2. DESCRIZIONE

2.1 APPLICAZIONE

Sanicondens® Pro/Eco è una pompa di sollevamento concepita per per l'acqua di condensazione proveniente da una climatizzazione, da una caldaia a condensazione, da apparecchi refrigeranti o deumidificatori. Se necessario, inserire un dispositivo di neutralizzazione (vedere le istruzioni del produttore della caldaia).

 **AVVISO** L'uso di un neutralizzatore è obbligatorio per le caldaie a olio combustibile al fine di preservare la pompa.

L'apparecchio si avvia automaticamente. Per usufruire del massimo livello di prestazioni, sicurezza e affidabilità da esso offerte, rispettate scrupolosamente tutte le regole d'installazione e di manutenzione descritte nel presente manualetto.

 **AVVISO** **Qualsiasi applicazione diversa da quanto descritto nel presente manualetto è assolutamente vietata.**

2.2 PRINCIPIO DI FUNZIONAMENTO

Sanicondens® Pro/Eco contiene una pompa. La vaschetta del **Sanicondens® Pro/Eco** comprende 1 tubo pescante che comanda l'avviamento del motore. La pompa si avvia non appena i liquidi entrano nella vaschetta.

Sanicondens® Pro è anche dotato di un secondo tubo pescante che può comandare un allarme (sonoro e/o visivo).

2.3 CARATTERISTICHE TECNICHE

Tipo	CD 10
Evacuazione verticale max.	4,5 m
Mandata massima	380 L/h
pH minimo	2,5
Livello ON/OFF	56/46 mm
Tensione	220-240 V
Frequenza	50 Hz
Intensità assorbita	0,52 A
Max potenza assorbita	60 W
Classe elettrica	I
Indice di protezione	IP24
Rumorosità	< 45 dBA

Temperatura media di utilizzo	35 °C
Massima temperatura ammessa ad intermittenza	80 °C S3 15% (1min30 ON/ 8min30 OFF)
Peso netto	2 kg
Volume del serbatoio	2,2 L
Cavo di alimentazione	1,5 m
Tubo d'evacuazione	5 m, Øint : 10mm
Sanicondens® Pro: Cavo d'allarme (2 trefili)	1,5 m
Potenza massima della caldaia collegata	gas: 50 kW olio combustibile: 30 KW
Fissaggio murale	si

2.4 OGGETTO DELLA FORNITURA Vedi pagina 10.

2.5 DIMENSIONI Vedi pagina 13.

2.6 CURVE DI PRESTAZIONI Vedi pagina 15.

2.7 EQUIVALENZA ALTEZZA, LUNGHEZZA EVACUAZIONE Vedi pagina 15.

3. INSTALLAZIONE

Esempio d'installazione di un **Sanicondens® Pro/Eco** pagina 10.

3.1 IMPOSTAZIONE

 **AVVISO** Installare sempre la pompa:
- orizzontalmente, per mezzo di una livella a bolla d'aria,
- sotto il dispositivo da cui riceve la condensa per gravità.

Lasciare uno spazio intorno alla pompa per facilitarne il raffreddamento.

La pompa può essere fissata ad una parete utilizzando i tasselli **A** e le viti **B** in dotazione (borsa per accessori) : figure **1 e 2**.

Verificare che il **Sanicondens® Pro/Eco** sia a livello: fig. **2**.

3.2 COLLEGAMENTO IDRAULICO

Raccordo di entrata

L'apparecchio dispone di due ingressi Ø28 mm che possono essere utilizzati a piacere (fig. **3**):

- L'ingresso a sinistra è libero.

- L'ingresso di destra è protetto da un tappo tagliabile. Per utilizzare l'ingresso di destra, tagliare prima il tappo con un cutter e rimuoverlo.

Collegare l'alimentazione idrica all'ingresso scelto (fig. **4**). Se necessario, utilizzare l'adattatore flessibile **C**.

Raccordo dello scarico

L'evacuazione del **Sanicondens® Pro/Eco** va obbligatoriamente realizzata con il tubo flessibile **D**.

- Srotolare il tubo flessibile **D**.

- Inserire il tubo nella valvola antiritorno (fig. **5**).

- Posizionare il tubo quanto più possibile alla verticale, in modo da evitare che si pieghi. Si consiglia di realizzare un arco di cerchio per evitare che il tubo flessibile si pieghi.

- Posizionare la fascetta **E** in dotazione per fissare il fissaggio (fig. **5**).

Il tubo ha un diametro interno di 10 mm. Esso può essere collegato ad un tubo PVC di diametro maggiore, per mezzo di un raccordo di plastica

riduttore **F** (fig. 5.1). Fornire una fascetta serracavi per fissare la connessione (fig. 5.2).

Il **Sanicondens* Pro/Eco** è dotato di una valvola antiritorno per impedire un eventuale avviamento dovuto ad un ritorno di condensa.

3.3 COLLEGAMENTO DELL'ALLARME (Sanicondens* Pro)

In caso di livelli d'acqua anormalmente elevati, **Sanicondens* Pro** è dotato di un sistema di detezione che può interrompere l'alimentazione elettrica dell'apparecchio collegato.

IMPORTANTE Il collegamento del sistema di detezione a un dispositivo di sicurezza è imperativo. La garanzia non copre i danni causati dal mancato collegamento dell'allarme Sanicondens* Pro.

ISTRUZIONI RISERVATE ESCLUSIVAMENTE A PERSONALE QUALIFICATO

Per collegare il sistema di rilevamento, collegare i fili liberi, nero e grigio (vedi etichetta «Alarm»), al dispositivo collegato (fare riferimento alle istruzioni del dispositivo collegato). Vedi fig. 7.

NOTA : E' possibile scegliere di collegare il sistema di detezione ad un allarme esterno (sonoro o visivo, da 1,5 V a 230 V) modificando il collegamento del sistema di detezione.

Sanicondens* Pro è controllato da un contatto a secco fornito a NC (normalmente chiuso). Per collegare l'allarme esterno, questo contatto deve essere cambiato in NO (normalmente aperto, fig. 10). Per fare ciò, aprire il coperchio (fig. 8), scollegare il filo grigio dalla sua posizione e collegarlo al contatto libero soprastante (fig. 9).

AVVISO L'intensità massima ammissibile dal nostro sistema di rilevamento è di 4 A.

Per proteggere la parte elettrica del **Sanicondens* Pro**, una volta attivato l'allarme, l'acqua che continua a riempire la vaschetta verrà evacuata dai troppopieni del serbatoio.

3.4 COLLEGAMENTO ELETTRICO

Collegare il cavo **G** in dotazione al **Sanicondens* Pro/Eco** (fig. 6) e quindi alla rete elettrica. Rispettare le norme locali di installazione.

4. UTILIZZO

Test funzionale

IMPORTANTE Prima dell'uso, assicurarsi di rimuovere lo spessore di protezione sul retro dell'unità. Vedi fig. 4.

- Versare l'acqua nel serbatoio.
- Controllare che la pompa si avvii e si arresti quando il livello dell'acqua scende.
- **Verificare che non vi siano perdite nelle connessioni.**

Sanicondens* Pro/Eco è pronto all'uso.

5. NORME

Sanicondens* Pro/Eco è conforme alla direttiva europea sulla bassa tensione.

6. INTERVENTO



Scollegare l'alimentazione elettrica prima di intervenire sull'apparecchio!

6.1 MANUTENZIONE

Questo apparecchio non necessita di una manutenzione particolare.

6.2 INTERVENTI

ISTRUZIONI RISERVATE ESCLUSIVAMENTE A PERSONALE QUALIFICATO:

Anomalia constatata	Probabili cause	Soluzione
La pompa non si avvia.	La presa non è collegata.	Collegare la presa.
	Il fermo di protezione non è stato rimosso.	Togliere il fermo.
	L'apparecchio non è installato a livello.	Verificare l'installazione con una livella a bolla.
	Interruzione di corrente.	Verificare la tensione della rete.
La pompa non eroga.	Tubo pescante bloccato.	Pulire il serbatoio.
	Tubo di arrivo condensati ostruito.	Pulire il tubo di arrivo.
	Valvola antiritorno bloccata.	Pulire la valvola.
	Tubo di evacuazione ostruito.	Pulire il tubo di evacuazione.

7. SMALTIMENTO A FINE VITA





L'apparecchio non deve essere smaltito come un rifiuto domestico, ma deve essere conferito in un punto di riciclo per apparecchiature elettriche. I materiali e i componenti dell'apparecchio sono riutilizzabili. Lo smaltimento dei rifiuti elettrici ed elettronici, il riciclo e il recupero di qualsiasi forma di dispositivi usati contribuisce alla preservazione dell'ambiente.

8. GARANZIA

Sanicondens* Pro/Eco è garantito due anni, pezzi di ricambio e mano d'opera compresi, a condizione che l'installazione e l'utilizzo siano conformi alle presenti istruzioni.

1. SEGURANÇA

Identificação dos avisos:

 PERIGO	define um perigo devido à tensão eléctrica, com riscos elevados que podem conduzir à morte ou a ferimentos graves, caso não seja evitado.
 AVISO	caracteriza os perigos para a máquina e o seu bom funcionamento.
 PERIGO	Desligar a alimentação eléctrica antes de qualquer intervenção !

2. DESCRIÇÃO

2.1 APLICAÇÃO

O **Sanicondens* Pro/Eco** é uma bomba concebida para evacuar condensados provenientes de um aparelho de ar condicionado, de uma caldeira de condensação, de aparelhos de refrigeração ou de desumidificadores. Se necessário, intercalar um dispositivo de neutralização (ver as instruções do fabricante da caldeira).

 **AVISO** A utilização de um neutralizador é obrigatória para caldeiras a fuelóleo de modo a preservar a bomba.

A bomba liga automaticamente e é de alto rendimento, segurança e fiabilidade, desde que todas as regras de instalação e de manutenção descritas neste manual sejam escrupulosamente respeitadas.

 **AVISO** São proibidas todas as aplicações outras que as mencionadas neste aviso.

2.2 PRINCÍPIO DE FUNCIONAMENTO

O **Sanicondens* Pro/Eco** é uma bomba. O depósito do **Sanicondens* Pro/Eco** está equipado com um flutuador que controla o funcionamento do motor. A bomba entra em acção assim que os condensados entram no depósito.

O **Sanicondens* Pro** está também equipado com um segundo flutuador que pode controlar um alarme (sonoro e/ou visual).

2.3 DADOS TÉCNICOS

Tipo	CD 10
Altura máx de evacuação	4,5 m
Débito máximo	380 L/h
pH mini	2,5
Nível ON/OFF	56/46 mm
Tensão	220-240 V
Frequência	50 Hz
Intensidade absorvida	0,52 A
Potência máxima absorvida	60 W
Classe eléctrica	I
Índice protecção	IP24
Nível sonoro	< 45 dBA
Temperatura média de utilização	35 °C

Temperatura máxima admissível por períodos curtos	80 °C S3 15% (1min30 ON/ 8min30 OFF)
Peso do dispositivo	2 kg
Volume do reservatório	2,2 L
Cabo de alimentação	1,5 m
Tubo de evacuação	5 m, Øint : 10mm
Sanicondens* Pro: Cabo de alarme (2 fios)	1,5 m
Potência máxima da caldeira conectada	gás: 50 kW fuelóleo: 30 kW
Fixação mural	sim

2.4 LISTA DAS PEÇAS INCLUÍDAS Ver página 10.

2.5 DIMENSÕES Ver página 13.

2.6 CURVAS DE RENDIMENTO Ver página 15.

2.7 EQUIVALÊNCIA ALTA/COMPIMENTO DA DESCARGA Ver página 15.

3. INSTALAÇÃO

Exemplo de instalação de **Sanicondens* Pro/Eco** página 10.

3.1 MONTAGEM

 **AVISO** Instale sempre a bomba:

- horizontalmente, através de um nível,
- debaixo do dispositivo do qual recebe condensados por gravidade.

Um espaço deve ser preservado à volta da bomba para facilitar o seu arrefecimento.

A bomba pode ser fixada contra uma parede utilizando as buchas **A** e os parafusos **B** fornecidos (saco de acessórios) : figuras **1 e 2**.

Verifique se o **Sanicondens* Pro/Eco** está nivelado: fig. **2**.

3.2 LIGAÇÃO HIDRÁULICA

Ligação à entrada

O aparelho tem duas entradas Ø28 mm utilizáveis à escolha (fig. **3**):

- A entrada esquerda está livre.
- A entrada direita está protegida por uma tampa separável. Para utilizar a entrada direita, recortar previamente a tampa separável com a ajuda de um instrumento de corte e retirar.

Ligar a entrada de água na admissão escolhida (fig. **4**). Se necessário, utilizar o adaptador flexível **C**.

Ligação à descarga

A descarga do **Sanicondens* Pro/Eco** deve ser imperativamente feita com o tubo flexível **D**.

- Desenrole o tubo flexível **D**.
- Coloque o tubo flexível sobre a válvula de retenção (fig. **5**).
- Coloque o tubo o mais verticalmente possível, para evitar qualquer estrangulamento do tubo. É aconselhável fazer uma curva aberta para evitar o estrangulamento do tubo.
- Coloque o abraçadeira **E** fornecida para segurar a fixação (fig. **5**).

O tubo tem um diâmetro interior de 10 mm. Em seguida, pode ser ligado a um tubo de PVC utilizando o conector de plástico redutor **F** (fig. **5.1**). Forneça uma abraçadeira de Nylon para segurar a ligação (fig. **5.2**).

O **Sanicondens* Pro/Eco** está equipado com uma válvula de retenção para evitar um arranque violento.

3.3 LIGAÇÃO DO ALARME (Sanicondens* Pro)

Em caso de níveis de água anormalmente elevados, o **Sanicondens* Pro** está equipado com um sistema de detecção que pode cortar o fornecimento de energia ao dispositivo ligado.

IMPORTANTE A ligação do sistema de detecção a um dispositivo de segurança é obrigatória. A garantia não cobre os danos causados pela não ligação do alarme **Sanicondens* Pro**.

RESERVADO A PROFISSIONAIS QUALIFICADOS:

Para ligar o sistema de detecção, ligue os seus fios livres, pretos e cinzentos (ver etiqueta «Alarm»), ao dispositivo ligado (consulte as instruções do dispositivo ligado). Ver fig 7.

NOTA : É possível optar por ligar o sistema de detecção a um alarme externo (sonoro ou visual, de 1,5 V a 230 V) alterando a ligação do sistema de detecção. O **Sanicondens* Pro** é controlado por um contato seco NC fornecido (normalmente fechado). Para ligar o alarme externo, este contacto deve ser alterado para NO (normalmente aberto, fig. 8). Para isso, abra a tampa (fig. 10), desconecte o fio cinza de sua localização e conecte-o ao contato livre acima (fig. 9).

AVISO A intensidade máxima admissível pelo nosso sistema de detecção é de 4 A.

Para proteger a parte eléctrica do **Sanicondens* Pro**, uma vez o alarme activado, se a água continuar a encher o depósito, a água sairá pelas bordas do reservatório.

3.4 LIGAÇÃO À REDE ELÉCTRICA

Ligue o cabo **G** fornecido ao **Sanicondens* Pro/Eco** (fig. 6) e depois à rede eléctrica. Cumprir as normas locais de instalação.

4. UTILIZAÇÃO

Teste de funcionamento

IMPORTANTE Antes de ligar o aparelho, certifique-se que foi retirada a cunha de protecção localizada na parte de trás do aparelho. Ver figura 4.

- Despeje água no reservatório.
- Verifique se a bomba arranca e pára quando o nível de água desce.

- Verifique se não existem fugas nas ligações.

O **Sanicondens* Pro/Eco** está pronto para ser usado.

5. NORMAS

O **Sanicondens* Pro/Eco** está em conformidade com a directiva europeia de baixa tensão.

6. INTERVENÇÃO

PERIGO Desligar a alimentação eléctrica antes de qualquer intervenção !

6.1 MANUTENÇÃO

Este aparelho não necessita de manutenção específica.

6.2 AVARIA

RESERVADO A PROFISSIONAIS QUALIFICADOS:

Anomalia detectada	Causas prováveis	Soluções
A bomba não liga.	A ficha não está ligada.	Ligar a ficha.
	A cunha de protecção não foi retirada.	Retire a cunha.
	O aparelho não está instalado nivelado.	Verifique a instalação cum um nível.
	Corte de corrente.	Verificar tensão da rede.
	Flutuador bloqueado.	Limpar o reservatório.
A bomba não reflui.	Tube de entrada de condensados obstruído.	Limpar o tubo de entrada.
	Válvula automática antiretorno bloqueada.	Limpar a válvula automática.
	Tube de descarga obstruído.	Limpar o tubo de descarga.

7. ELIMINAÇÃO





O aparelho não deve ser eliminado juntamente com lixo doméstico e deve ser reencaminhado para um ponto de reciclagem destinado a aparelhos elétricos. Os materiais e componentes do aparelho são reutilizáveis. A eliminação de resíduos elétricos e eletrónicos, a reciclagem e qualquer forma de valorização dos aparelhos gastos contribuem para a preservação do nosso ambiente.

8. GARANTIA

O **Sanicondens* Pro/Eco** SFA tem uma garantia de 2 anos para as peças e mão-de-obra sob reserva de uma instalação e utilização correctas do aparelho.

1. VEILIGHEID

Identificatie van de waarschuwingen

 GEVAAR	Gevaren door elektrische spanning die, wanneer ze niet wordt vermeden, zal leiden tot de dood of een ernstige verwonding.
 MELDING	Risico voor de machine en de werking ervan.

 GEVAAR	Koppel de voeding los voor elke ingreep!
---	--

2. BESCHRIJVING

2.1 TOEPASSING

Sanicondens® Pro/Eco is een afzuigpomp voor condenswater afkomstig uit airconditioning, een condensatieketel, koelapparatuur of ontvochtigers. Installeer indien nodig een neutraliserend apparaat (zie de instructies van de fabrikant voor uw ketel).

 MELDING	Het gebruik van een neutraliserend apparaat is verplicht voor olietkets om de pomp te sparen.
--	---

Het toestel schakelt automatisch in. Het levert hoge prestaties, heeft een hoog niveau aan veiligheid en is zeer betrouwbaar op voorwaarde dat het apparaat correct geïnstalleerd en gebruikt wordt zoals beschreven in deze installatievoorschriften.

 MELDING	Andere dan in deze handleiding beschreven toepassingen zijn niet toegestaan.
--	--

2.2 WERKING

Sanicondens® Pro/Eco bevat een pomp. Het reservoir van de Sanicondens® Pro/Eco is voorzien van een vlotter die de motor inschakelt zodra het condenswater in het reservoir terechtkomt.

Sanicondens® Pro is tevens voorzien van een tweede vlotter die een alarm (akoestisch en/of visueel) bedient.

2.3 TECHNISCHE GEGEVENS

Type	CD 10
Max. opvoerhoogte	4,5 m
Max. afvoercapaciteit	380 L/h
Min. PHW	2,5
Niveau ON/OFF	56/46 mm
Spanning	220-240 V
Frequentie	50 Hz
Max. opgenomen stroom	0,52 A
Max. opgenomen vermogen	60 W
Elektrische classificatie, Klasse	I
Beschermingsklasse	IP24
Geluidsniveau	< 45 dBA
Gemiddelde gebruikstemperatuur	35 °C
Max. toegestane kortstondige temperatuur	80 °C S3 15% (1min30 AAN/ 8min30 UIT)
Nettogewicht	2 kg

Inhoud van het reservoir	3,2 L
Voedingskabel	1,5 m
Afvoerslang	5 m, Øint : 10mm
Sanicondens® Pro: Alarmkabel (2 draden)	1,5 m
Maximaal vermogen voor de aangesloten ketel	gas : 50 kW stookolie : 30 kW
Muurbevestiging	ja

2.4 LIJST VAN GELEVERDE ONDERDELEN zie pagina 10.

2.5 AFMETINGEN zie pagina 13.

2.6 PRESTATIECURVEN zie pagina 15.

2.7 RELATIE OPVOERHOOGTE/ AFVOERCAPACITEIT zie pagina 15.

3. INSTALLATIE

Installatievoorbeeld van een Sanicondens® Pro/Eco pagina 10.

3.1 VOORBEREIDING

 MELDING	Aldijd de pomp installeren : - horizontaal met behulp van een waterpas, - onder het apparaat zodat het condensaat door middel van zwaartekracht in de pomp loopt. Er dient een ruimte gereserveerd te worden rond de pomp voor de afkoeling.
--	---

De pomp kan tegen een muur worden bevestigd met behulp van meegeleverde pluggen **A** en schroeven **B** (zakje met accessoires): zie figuren **1** en **2**.

Controleer dat Sanicondens® Pro/Eco waterpas is: zie fig. **2**.

3.2 HYDRAULISCHE AANSLUITING

Aansluiting op de inlaat

Het apparaat heeft twee ingangen Ø28 mm die naar keuze gebruikt kunnen worden (fig. **3**):

- De linkeringang is vrij.
- De rechteringang wordt beschermd door een breekbare dop. Om de rechteringang te gebruiken, moet eerst de dop worden doorgesneden met behulp van een cutter en verwijderd.

Sluit de watertoevoer aan op de gekozen ingang (fig. **4**). Gebruik indien nodig de flexibele adapter **C**.

Aansluiting op de afvoer

De afvoer van de Sanicondens® Pro/Eco moet altijd geschieden met behulp van een slang **D**.

- Rol de flexibele slang **D** uit.
- Bevestig de slang op de terugslagklep (zie fig. **5**).
- Plaats de slang zo verticaal mogelijk, zodat deze niet vastgeklemd kan raken. Het is aan te raden een ruime bocht te maken, zodat de slang niet vastgeklemd kan raken.
- Plaats de meegeleverde klem **E** om de bevestiging te verzekeren. (zie fig. **5**).

De slang heeft een binnendiameter van 10 mm, deze kan vervolgens aangesloten worden op een PVC-slang met een grotere diameter via een plastic koppelstuk **F** met verloopmof (fig. **5.1**). Voorzie een buisklem om de bevestiging te verzekeren (fig. **5.2**).

De Sanicondens® Pro/Eco is voorzien van een terugslagklep om een ongelegen inschakeling te voorkomen.

3.3 AANSLUITING VAN HET ALARM (Sanicondens® Pro)

Bij abnormaal hoog water is de Sanicondens® Pro uitgerust met een detectiesysteem dat de elektrische stroomtoevoer van het verbonden apparaat kan afsluiten.

BELANGRIJK De aansluiting van het detectiesysteem op een veiligheidsvoorziening is verplicht. De garantie dekt geen schade veroorzaakt door het niet aansluiten van het Sanicondens® Pro alarm.

INSTRUCTIES UITSLUITEND BESTEMD VOOR GESCHOOLDE VAKMENSEN

Om het detectiesysteem aan te sluiten, dienen de vrije draden, zwart en grijs (zie etiket "Alarm") aan het verbonden apparaat worden gekoppeld (zie de handleiding van het verbonden apparaat). Zie fig. 7.

OPMERKING : Het is mogelijk het detectiesysteem aan te sluiten op een extern alarm (akoestisch of visueel, van 1.5 V tot 230 V) door de bedrading van het detectiesysteem te wijzigen. Sanicondens® Pro wordt bediend door een dry contact geleverd op stand NC (normaal gesproken gesloten). Om het externe alarm aan te sluiten, dient dit contact gewijzigd te worden en op NO gezet worden (normaal gesproken open, fig. 10). Open hiervoor de kap (fig. 8), maak de grijze draad los en sluit deze aan op het vrije contact erboven (fig. 9).

MELDING De maximaal toelaatbare stroomsterkte voor ons meldsysteem is 4 A.

Om het elektrische gedeelte van de Sanicondens® Pro te beschermen wanneer het alarm eenmaal is ingeschakeld, wordt het water dat in de bak loopt, afgevoerd via de overloop van de tank.

3.4 AANSLUITEN OP STOPCONTACT

Sluit de meegeleverde kabel G aan op de Sanicondens® Pro/Eco (fig. 6) en vervolgens op het stopcontact. Neem de plaatselijke installatienormen in acht.

4. GEBRUIK

Proefdraaien

BELANGRIJK Verwijder voordat u het apparaat inschakelt eerst het beveiligingspinnetje aan de achterkant van het apparaat. Fig 4.

- Giet water in de tank
- Controleer dat de pomp start en stopt als het waterniveau weer is gedaald.
- **Controleer of er geen lekkage is bij de verbindingen.**

De Sanicondens® Pro/Eco is klaar voor gebruik.

5. NORMEN

Sanicondens® Pro/Eco voldoet aan de Europese Laagspanningsrichtlijn.

6. INTERVENTIES

GEVAAR Koppel de voeding los voor elke ingreep!

6.1 ONDERHOUD

Dit apparaat vereist geen speciaal onderhoud.

6.2 REPARATIES

INSTRUCTIES UITSLUITEND BESTEMD VOOR GESCHOOLDE VAKMENSEN:

Geconstateerde storing	Mogelijke oorzaken	Oplossingen
De pomp start niet.	De stekker zit niet in het stopcontact.	Steek de stekker in het stopcontact.
	Het beveiligingspinnetje is niet verwijderd.	Verwijder het beveiligingspinnetje.
	Het apparaat staat niet waterpas.	Controleer de positie m.b.v. een waterpas.
	Stroomonderbreking.	Controleer de netspanning.
De pomp perst niet.	Vlotter geblokkeerd.	Reinig het reservoir.
	Inlaatleiding condensaten verstopt.	Reinig de inlaatleiding.
De pomp perst niet.	Terugslagklep geblokkeerd.	Reinig de klep.
	Afvoerleiding verstopt.	Reinig de afvoerleiding.

7. VERWIJDERING





Het apparaat mag niet worden weggegooid als huishoudelijk afval en moet worden ingeleverd bij een recycling punt voor elektrische apparaten. De materialen en componenten van het apparaat zijn geschikt voor hergebruik. Het weggoien van elektrisch en elektronisch afval, het recycleren en herstel van enige vorm van gebruikte apparaten dragen bij aan het behoud van ons milieu.

8. GARANTIE

Op de Sanicondens® Pro/Eco wordt 2 jaar garantie gegeven op voorwaarde dat het correct geïnstalleerd en gebruikt wordt, zoals aangegeven in de gebruiksaanwijzing.

1. SÄKERHET

Identifiering av varningar:

 FARA	Denna term definierar en stor risk, förknippade med elektrisk spänning, som kan leda till döden eller allvarlig skada, om den inte undviks.
 LÄGGA MÄRKE TILL	Denna term definierar en fara som kan medföra risk för maskinen och dess funktion, om den inte beaktas.
 FARA	Koppla bort innan någon åtgärd utförs!

2. BESKRIVNING

2.1 TILLÄMPNINGSOMRÅDE

Sanicondens* Pro/Eco är en pump för tömning av kondensvatten från luftkonditionering, kondensorpanna, kylskåp och avfuktare. Använd en neutraliserande enhet vid behov (se instruktionerna från tillverkaren av din panna).

 LÄGGA MÄRKE TILL	En neutraliserare är obligatoriskt för oljepannor för att skydda pumpen.
---	--

Den startar automatiskt och har en hög driftsäkerhet och pålitlighet så länge man noggrant följer alla installations- och underhållsregler som beskrivs här.

 LÄGGA MÄRKE TILL	All annan användning än ovan angivet är inte att rekommendera.
---	--

2.2 FUNKTIONSPRINCIP

Sanicondens* Pro/Eco innehåller en pump och är utrustad med flottör. **Sanicondens* Pro/Eco** kar är utrustad med en flottör som reglerar motorns start/stop. När kondens kommer in i behållaren startar pumpen automatiskt.

Sanicondens* Pro är även utrustad med en extra flottör som kan styra ett larm (ljud- och/eller ljuslarm).

2.3 TEKNISKA DATA

Typ	CD 10
Max lyfthöjd	4,5 m
Max flöde	380 L/h
pH minimum	2,5
Nivå PÅ/AV	56/46 mm
Spänning	220-240 V
Frekvens	50 Hz
Märkström	0,52 A
Maximal effekt	60 W
El-klass	I
Kapslingsklassning	IP24
Ljudnivå	< 45 dBA
Genomsnittlig temperatur	35 °C
Maximal vattentemperatur	80 °C S3 15% (1min30 ON/ 8min30 OFF)
Nettovikt	2 kg

Behållarvolym	2,2 L
Nätkabel	1,5 m
Utloppsslang	5 m, Øint: 10mm
Sanicondens* Pro: Larmkabel (2 trådar)	1,5 m
Maximal effekt för den anslutna pannan	gas: 50 kW olja: 30 kW
Väggmontering	ja

2.4 LEVERANSENS INNEHÅLL Se sidan 10.

2.5 MÅTT Se sidan 13.

2.6 PRESTANDAKURVOR Se sidan 15.

2.7 MOTSVARANDE HÖJD/LÅNGD VID UTPUMPNING Se sidan 15.

3. INSTALLERING

Exempel på installation av **Sanicondens* Pro/Eco** se sidan 10.

3.1 MONTERING

 LÄGGA MÄRKE TILL	Installera alltid pumpen: - horisontellt med hjälp av ett vattenpass, - nedanför den enhet från vilken den tar emot kondensen genom gravitation. Utrymme måste lämnas runt pumpen för att underlätta kylning.
---	--

Pumpen kan fästas på en vägg med medföljande pluggar **A** och skruvar **B**: se figurerna **1** och **2**. Kontrollera att **Sanicondens* Pro/Eco** sitter plant: fig. 2.

3.2 HYDRAULANSLUTNING

Anslutning till inloppsledning

Enheten har två inlopp Ø28 mm som kan användas fritt (fig. 3):

- Det vänstra inloppet är ledigt.
- Höger inlopp är skyddat av en delbar kork. För att använda höger inlopp delar du först korken med ett skärverktyg och avlägsnar den.

Anslut vattnet till önskad inloppsanslutning (fig. 4). Vid behov kan du använda den flexibla adaptern **C**.

Anslutning till utloppsledning

Utloppet från **Sanicondens* Pro/Eco** måste anslutas med den böjliga utloppsslangen slangen **D**.

- Rulla ut slangen **D**.
- Tryck på slangen ovanpå backventilen (fig. 5).
- Placera slangen så vertikalt som möjligt för att undvika att den kläms. Gör gärna en mjuk böj på slangen för att undvika att den kläms.
- Sätt dit den medföljande **E** klämman för att säkerställa att den sitter fast (fig. 5).

Slangen har en inre diameter på 10 mm, den kan anslutas till en större PVC-slang med övergångsröret av plast **F** (fig. 5.1). Använd en klämma för att säkerställa att den sitter fast (fig. 5.2).

Sanicondens* Pro/Eco har en backventil för att förhindra att den sätter igång felaktigt.

3.3 LARMANSLUTNING (Sanicondens* Pro)

Om vattennivån blir onormalt hög är **Sanicondens* Pro** utrustad med ett sensorsystem som kan stänga av elförsörjningen till den anslutna enheten.

VIKTIG

Det är obligatoriskt att ansluta detektionssystemet till en säkerhetsanordning. Garantin täcker inte skador som orsakas av att Sanicondens* Pro-larm inte ansluts.

INSTRUKTIONER ENDAST FÖR FACKMÄN

För att ansluta sensorsystemet, anslut de fria sladdarna (svart och grå, se larmetiketten) till den anslutna enheten (se bruksanvisningen för den anslutna enheten). Se fig 7.

ANMÄRKNING : Det går att ansluta sensorsystemet till ett externt larm (ljud- eller ljuslarm, 1,5-230 V) genom att ändra sensorsystemets koppling. **Sanicondens* Pro** styrs med en NC-torrkontakt (normalt stängd). För att ansluta ett externt larm måste denna kontakt placeras i NO (normalt öppen, fig. 10). För att göra det öppnar du höljet (fig. 8), kopplar bort den grå ledningen och kopplar in den i den lediga kontakten ovanför (fig. 9).

LÄGGA MÄRKE TILL

Den högsta tillåtna märkströmmen för sen-sorsystemet är 4 A.

För att skydda den elektriska delen av **Sanicondens* Pro**, kommer vattnet som fortsätter att strömma in i behållaren att evakueras av tankens överflöde.

3.4 NÄTANSLUTNING

Anslut den medföljande kabeln **G** först till **Sanicondens* Pro/Eco** (fig. 6) och sedan till elnätet. Följ lokala standarder för installation.

4. ANVÄNDNING**Funktionstest****VIKTIG**

Innan enheten sätts på måste skyddet på baksidan av enheten avlägsnas. Se figur 4.

- Håll vatten i tanken.
- Kontrollera att pumpen startar och stannar när vattennivån har sjunkit.
- **Kontrollera att det inte finns några läckor vid anslutningarna.**

Sanicondens* Pro/Eco är klar att använda.

5. STANDARDS

Sanicondens* Pro/Eco uppfyller kraven i direktiv om lågspänning.

6. INTERVENTIONER**FARA**

Koppla ur elkontakten vid alla åtgärder!

6.1 UNDERHÅLL

Denna enhet kräver inget särskilt underhåll.

6.2 FELSÖKNING**INSTRUKTIONER ENDAST FÖR FACKMÄN:**

FEL	MÖJLIGA ORSAKER	ÅTGÄRDER
Pumpen startar inte.	Kontakten är inte ansluten.	Sätt i kontakten.
	Skyddet har inte avlägsnats.	Avlägsna skyddet.
	Enheten sitter inte vägrätt.	Kontrollera installationen med ett vattenpass.
	Strömavbrott.	Kontrollera nätspänningen.
	Flottören blockerad.	Rengör behållaren.
Pumpen tömmer ej.	Slang för inkommande kondensat är blockerad.	Rengör inloppsslangen.
	Backventilen är blockerad.	Rengör ventilen.
	Utloppsslangen är igensatt.	Rengör utloppsslangen.

7. BORTSKAFFANDE



Utrustningen får inte slängas i hushållssoporna. Den måste lämnas in till en samlingsplats för återvinning av elektrisk utrustning. Utrustningen består av material och komponenter som kan återvinnas. Bortskaffande av elektriskt och elektroniskt avfall, återvinning och alla former av återanvändning av begagnad utrustning bidrar till att bevara vår miljö.

8. GARANTI

Sanicondens* Pro/Eco omfattas av garanti avseende arbete och delar under två år, under förutsättning att enheten installeras och används på rätt sätt.

1. SIKKERHET

Betydningen av advarsler:

 FARE	Dette ordet betegner en betydelig elektrisk fare som kan føre til død eller alvorlig personskade.
 VARSEL	Dette ordet betegner en fare som kan skade maskinen og maskinfunksjonene.

 FARE	Koble alltid fra strømmen hvis du må åpne apparatet!
---	--

2. BESKRIVELSE

2.1 BRUKSRÅDE

Sanicondens® Pro/Eco er en sugepumpe for kondensvann fra klimaanlegg, varmekjele, kjøleapparat eller avfuktere. Mellom apparatene kan det om nødvendig brukes en nøytraliseringsanordning (se instruksjonene fra varmekjelens produsent).

 VARSEL	Det er obligatorisk å bruke nøytraliserer sammen med oljekjeler for å beskytte pumpen.
---	--

Pumpen starter automatisk, den yter på høyt nivå, og er sikker og pålitelig så lenge alle reglene for installering og vedlikehold beskrevet i denne veiledningen, overholdes nøyaktig.

 VARSEL	Ethvert annet bruksområde enn de som er beskrevet i denne veiledningen, forbys.
---	---

2.2 DRIFTSPRINSIPP

Sanicondens® Pro/Eco inneholder en pumpe. Tanken til **Sanicondens® Pro/Eco** er utstyrt med en flottør som styrer motorens drift. Så snart kondensen kommer inn i tanken, setter pumpen i gang.

Sanicondens® Pro er også utstyrt med en ekstra flottør som kan kobles til en alarm (lydalarm og / eller visuell alarm).

2.3 TEKNISKE DATA

Type	CD 10
Vertikalt avløp maks.	4,5 m
Maksimal ytelse	380 L/h
Minste pH	2,5
Nivå PÅ/AV	56/46 mm
Spenning	220-240 V
Frekvens	50 Hz
Maksimalt elektrisk strømbehov	0,52 A
Maksimalt effektbehov	60 W
Elektrisk klasse	I
Beskyttelsesindeks	IP24
Lydnivå	< 45 dBA
Brukstemperatur, snitt	35 °C
Maksimal tillatt temperatur i perioder	80 °C S3 15% (1min30 ON/ 8min30 OFF)
Nettovekt	2 kg

Tankvolum	2,2 L
Strømledning	1,5 m
Avløpsrør	5 m, Øinn: 10mm
Sanicondens® Pro: Alarmkabel (2 tråder)	1,5 m
Maksimumseffekt for den tilkoblede kjelen	gas: 50 kW olje: 30 kW
Veggfeste	Ja

2.4 LISTE OVER MEDFØLGENDE DELER Se side 10.

2.5 MÅL Se side 13.

2.6 YTELSESKURVER Se side 15.

2.7 FORHOLD HØYDE/LENGDE AVLØP Se side 15.

3. MONTERING

Eksempel på en installert **Sanicondens® Pro/Eco**: se side 10.

3.1 PLASSERING

 VARSEL	Installer alltid pumpen: - horisontalt ved hjelp av et vater - under apparatet som det mottar kondens fra ved hjelp av tyngdekraften. Påse at det er ekstra plass rundt pumpen for å lette avkjølingen.
---	--

Pumpen kan festes på en vegg ved hjelp av pluggene **A** og skruene **B** som følger med (tilbehørsposen). Se skjema **1** og skjema **2**.

Kontroller at **Sanicondens® Pro/Eco** er i vater (skj. **2**).

3.2 HYDRAULISK TILKOBLING

Tilkobling ven inngangen

Enheten har to innganger Ø28 mm som kan brukes etter ønske (skj. **3**):

- Den venstre inngangen er fri.
 - Den høyre inngangen er beskyttet av en knekkbar topp. For å bruke høyre inntak, må du først kutte den knekkbare toppen med en kuttekniv og fjerne den.
- Koble vanntilførselen til den valgte inngangen (skj. **4**). Om nødvendig kan du bruke det fleksible tilslutningsstykket **C**.

Tilkobling til avløpet

Avløpet til **Sanicondens® Pro/Eco** skal utføres med slangen **D**.

- Rull ut slangen **D**.
- Skyv slangen på tilbakeslagsventilen til (skj. **5**).
- Sett røret så loddrett som mulig slik at slangen ikke kommer i klem. Det anbefales å lage en sirkelbue for å unngå at slangen klemmes.
- Bruk klemmen **E** som følger med for å sikre festet (skj. **5**).

Slangen har en indre diameter på 10 mm, den kan deretter kobles til et PVC-rør med større diameter ved hjelp av en reduksjonsstuss i plast **F** (skj. **5.1**). Bruk også en slangeklemme for å sikre festet (skj. **5.2**).

Sanicondens® Pro/Eco er utstyrt med en tilbakeslagsventil for å hindre tilfeldig oppstart.

3.3 ALARMTILKOBLING (Sanicondens® Pro)

Sanicondens® Pro er utstyrt med et deteksjonssystem som kan bryte strømforsyningen til den tilkoblede enheten hvis vannstanden blir unormalt høy.

VIKTIG

Tilkobling av deteksjonssystemet til en sikkerhetsanordning er obligatorisk. Garantien dekker ikke skader forårsaket av manglende tilkobling av Sanicondens® Pro-alarmen.

INSTRUKSJONER KUN FOR KVALIFISERTE FAGFOLK:

Monter deteksjonssystemet ved å koble til de ledige svarte og grå ledningene (se Alarm-etiketten) til den tilkoblede enheten (se instruksjonene for den tilkoblede enheten). Se skj. 7.

MERK : Det er også mulig å koble deteksjonssystemet til en ekstern alarm (lydalarm eller visuell alarm på 1,5 V til 230 V) ved å endre tilkoblingen til deteksjonssystemet.

Sanicondens® Pro styres av en kontakt med elektrisk ledningsevne NC (normalt lukket). For å koble til den eksterne alarmen, må denne kontakten endres til NO (normalt åpen, se skjema 10). Dette gjør du ved å åpne lokket (skj. 8), koble fra den grå ledningen og koble den til den frie kontakten over (skj. 9).

VARSEL

Maksimal tillatt elektrisk strøm for vårt sensorsystem er 4 A.

For å beskytte den elektriske delen av Sanicondens® Pro, når alarmen er aktivert, føres vannet som fortsetter å fylle tanken, ut gjennom overløpshullene i tanken.

3.4 TILKOBLING TIL STRØMNETTET

Koble den medfølgende kabelen **G** til Sanicondens® Pro/Eco (skj. 6) og deretter til strømnettet. Sørg for å overholde lokale installasjonsstandarder.

4. BRUK**Funksjonell testing****VIKTIG**

Før pumpen tas i bruk, må beskyttelseskilen på baksiden av pumpen tas av. Se skjema 4.

- Hell vann på tanken,
- Kontroller at pumpen starter, og at den stopper når vannstanden har gått ned.
- **Kontroller at ikke tilkoblingene lekker.**

Sanicondens® Pro/Eco er klar til bruk.

5. STANDARDER

Sanicondens® Pro/Eco er i samsvar med rådsdirektivet om lavspenning.

6. INNGREP**FARE**

Koble alltid fra strømmen hvis du må åpne apparatet!

6.1 VEDLIKEHOLD

Pumpen krever ikke noe spesielt vedlikehold.

6.2 FEILRETTING**INSTRUKSJONER KUN FOR KVALIFISERTE FAGFOLK**

Uregelmessighet	Sannsynlige årsaker	Løsninger
Pumpen starter ikke.	Stikkkontakten er ikke koblet til.	Sett i stikkontakten.
	Beskyttelseskilen har ikke blitt fjernet.	Fjern kilen.
	Pumpesystemet ble ikke installert vannrett.	Kontroller at pumpesystemet er vannrett med et vater.
	Strømbrydd.	Kontroller spenningen i nettet.
	Blokkert flottør.	Rengjør tanken.
Pumpen pumper ikke.	Inntaksrør for kondens er tilstoppet.	Rengjør inntaksrøret.
	Tilbakeslagsventilen er blokkert.	Rengjør ventilen.
Pumpen pumper ikke.	Avløpsrøret er tilstoppet.	Rengjør avløpsrøret.

7. AVFALLSHÅNDTERING

De elektriske eller elektroniske produktene ikke må kastes i husholdningsavfallet. Disse produktene må bare leveres til godkjente innsamlingssteder som er beregnet på dette. Følg gjeldende lokale forskrifter.

Riktig avfallshåndtering og fagmessig god gjenvinning av produktet hindrer



miljøskader og farer for personlig helse.

8. GARANTI

Sanicondens® Pro/Eco SFA har 2 års garanti på deler og arbeid med forbehold om at apparatet er korrekt installert og brukes riktig.

1. BEZPIECZEŃSTWO

Określenie znaczenia ostrzeżeń:

 NIEBEZPIECZEŃSTWO	Wyrażenie oznacza poważne zagrożenie, które może być przyczyną śmierci lub odniesienia poważnych obrażeń, jeżeli nie zostanie wyeliminowane.
 WSKAZÓWKA	Wyrażenie oznacza zagrożenie stanowiące ryzyko dla urządzenia i jego funkcjonowania, jeżeli nie zostanie wzięte pod uwagę.

 NIEBEZPIECZEŃSTWO	We wszystkich przypadkach należy odłączyć zasilanie urządzenia!
--	--

2. OPIS

2.1 ZASTOSOWANIE

Sanicondens® Pro/Eco jest pompą wyporową do skroplin pochodzących z systemu klimatyzacji, kotła kondensacyjnego, urządzeń chłodzących lub osuszaczy. W razie potrzeby należy założyć system neutralizacji (patrz zalecenia producenta kotła).

 WSKAZÓWKA	Użycie systemu neutralizacji jest obowiązkowe w przypadku kotłów olejowych, w celu zabezpieczenia pompy.
--	--

Pompa uruchamia się automatycznie i posiada wysoki stopień wydajności, bezpieczeństwa i niezawodności, o ile wszystkie instrukcje montażu i utrzymania opisane w tej ulotce, są ściśle przestrzegane.

 WSKAZÓWKA	Instalacja niezgodna z instrukcją powoduje utratę gwarancji.
--	---

2.2 ZASADA DZIAŁANIA

Sanicondens® Pro/Eco wyposażony jest w jedną pompę. Pojemnik Sanicondens® Pro/Eco wyposażony jest w 1 pływak, który zarządza pracą silnika. Pompa uruchamia się samoczynnie w momencie napływu płynów kondensacyjnych.

Sanicondens® Pro wyposażony jest również w drugi pływak, który może włączyć alarm (dźwiękowy i/lub wzrokowy).

2.3 DANE TECHNICZNE

Typ	CD 10
Maksymalne wypompowywanie pionowe	4,5 m
Maksymalna wydajność	380 L/h
Min. pH	2,5
Poziom ON/OFF	56/46 mm
Napięcie zasilania	220-240 V
Częstotliwość zasilania	50 Hz
Maksymalny pobór prądu	0,52 A
Moc znamionowa	60 W
Klasa elektryczna	I
Stopień szczelności	IP24
Poziom głośności	< 45 dBA

Średnia temperatura używania	35 °C
Maksymalna dopuszczalna temperatura (z przerwami)	80 °C S3 15% (1min30 ON/ 8min30 OFF)
Waga netto	2 kg
Objętość zbiornika	2,2 L
Kabel zasilający	1,5 m
Przewód odprowadzający	5 m, Øint: 10mm
Sanicondens® Pro: Kabel alarmu (2-żyłowy)	1,5 m
Maksymalna moc przy podłączonym kotle	gaz: 50 kW olej opałowy: 30 kW
Mocowanie ścienne	Tak

2.4 LISTA DOSTARCZONYCH CZĘŚCI Patrz strona 10.

2.5 WYMIAR Patrz strona 13.

2.6 WYKRESY Patrz strona 15.

2.7 ZALEŻNOŚĆ WYSOKOŚCI I ODLEGŁOŚCI WYPOMPOWYWANIA Patrz strona 15.

3. INSTALACJA

Przykładowa instalacja Sanicondens® Pro/Eco: patrz strona 10.

3.1 MONTAŻ

 WSKAZÓWKA	Zawsze montować pompę: - poziomo, używając poziomicy, - poniżej urządzenia, od którego odbiera kondensat w sposób grawitacyjny. Wokół pompy należy zapewnić odpowiednią przestrzeń niezbędną do jej chłodzenia.
--	--

Pompę można przymocować do ściany przy użyciu dołączonych kołków **A** i śrub **B** : rys. **1 i 2**. Sprawdzić, czy Sanicondens® Pro/Eco jest wypoziomowany : rys. **2**.

3.2 PODŁĄCZENIE HYDRAULICZNE

Podłączenie do wejścia

Urządzenie wyposażone jest w dwa wejścia Ø28 mm do wyboru (rys. **3**):

- Wejście lewe jest wolne.

- Wejście prawe jest zabezpieczone korkiem podcielnym. Aby użyć wejścia prawego, należy najpierw przeciąć korek podzielny za pomocą noża do kartonu i wyjąć go.

Podłączyć dopływ wody do wybranego wejścia (rys. **4**). W razie potrzeby użyć elastycznego adaptera **C**.

Podłączenie do rury odpływowej

Rura odpływowa Sanicondens® Pro/Eco musi być podłączona do giętkiego węża **D**.

- Rozwinąć wąż elastyczny **D**.

- Umieść giętki wąż na zaworze zwrotnym (rys. **5**).

- Ustaw giętki wąż w pozycji maksymalnie pionowej, aby uniknąć zaginania. Zaleca się zrobienie półokrągłego łuku, aby uniknąć zagięcia.

- Założyć dołączoną **E** opaskę, aby zabezpieczyć mocowanie. (rys. **5**).

Wąż ma średnicę mniejszą niż 10 mm i może być podłączony do rury PCV o szerszej średnicy za pomocą plastikowej złączki redukcyjnej **F** (rys. **5.1**). Przewidzieć opaskę zaciskową, aby zabezpieczyć mocowanie (rys. **5.2**).

Sanicondens® Pro/Eco jest wyposażony w zawór zwrotny, aby zapobiec jego uruchomieniu w niewłaściwym momencie.

3.3 PODŁĄCZANIE ALARMU (Sanicondens* Pro)

Sanicondens* Pro wyposażony jest w system wykrywający, który może wyłączyć zasilanie elektryczne podłączonego urządzenia w przypadku podwyższonego poziomu wody.

WAŻNE

Podłączenie systemu detekcji do urządzenia zabezpieczającego jest obowiązkowe. Gwarancja nie obejmuje szkód spowodowanych niepodłączeniem alarmu Sanicondens* Pro.

INSTALACJA ELEKTRYCZNA MUSI BYĆ WYKONANA PRZEZ WYKWALIFIKOWANEGO ELEKTRYKA.

Aby podłączyć system wykrywania, należy podłączyć wolne przewody, czarny i szary (patrz etykieta „Alarm”) do podłączonego urządzenia (patrz instrukcja obsługi podłączonego urządzenia). Patrz rys 7.

UWAGA: Istnieje możliwość podłączenia systemu wykrywania do alarmu zewnętrznego (sygnał dźwiękowy lub wizualny, od 1,5 V do 230 V) zmieniając podłączenie systemu wykrywania. * Sanicondens* Pro jest sterowany dostarczonym w zestawie stykiem bezpotencjałowym NC (normalnie zamkniętym). Aby podłączyć alarm zewnętrzny, styk należy zmienić na NO (normalnie otwarty, rys. 10). W tym celu należy otworzyć pokrywę (rys. 8), odłączyć szary przewód i podłączyć do wolnego styku powyżej (rys. 9).

WSKAZÓWKA

Maksymalne dopuszczalne natężenie prądu w naszym systemie detekcji wynosi 4 A.

Aby chronić części elektryczne Sanicondens* Pro, woda spływająca do zbiornika po uruchomieniu się alarmu będzie odprowadzana przez otwory przelewowe zbiornika.

3.4 PODŁĄCZANIE DO GNIAZDA PRĄDOWEGO

Podłączyć dotychczasowy kabel **G** do Sanicondens* Pro/Eco (rys. 6), a następnie do gniazda prądowego. Przestrzegać obowiązujących przepisów dotyczących instalacji.

4. UŻYTKOWANIE

Próbne uruchomienie

WAŻNE

PRZED URUCHOMIENIEM URZĄDZENIA NALEŻY WYJĄĆ KLIN ZABEZPIEZAJĄCY ZNAJDUJĄCY SIĘ Z TYŁU. Patrz rys. 4.

- Wlać wodę do zbiornika.
- Sprawdzić, czy pompa uruchomi się i wyłączy po spadku poziomu wody.
- **Sprawdzić, czy nie ma wycieku na poziomie złączek.**

Sanicondens* Pro/Eco jest gotowy do użycia.

5. NORMY

Sanicondens* Pro/Eco odpowiada normom: dyrektywy europejskiej dotyczącej niskiego napięcia.

6. INTERWENCJA

⚠ NIEBEZPIECZEŃSTWO

We wszystkich przypadkach należy odłączyć zasilanie urządzenia !

6.1 KONSERWACJA

Urządzenie nie wymaga żadnej specjalnej konserwacji.

6.2 TABLICA MOŻLIWYCH USZKODZEŃ

INSTALACJA ELEKTRYCZNA MUSI BYĆ WYKONANA PRZEZ WYKWALIFIKOWANEGO ELEKTRYKA:

OBJAWY	PRAWDOPODOBNE PRZYCZYNY	JAK POSTĘPOWAĆ
Pompa nie uruchamia się.	Pompa nie jest podłączona do zasilania elektrycznego.	Podłączyć urządzenie.
	Klin zabezpieczający nie został wyjęty.	Wyjmij klin.
	Urządzenie nie jest właściwie wypoziomowane.	Należy sprawdzić instalację przy użyciu poziomicy.
	Nie ma prądu.	Sprawdzić instalację elektryczną.
	Pływak jest zablokowany.	Oczyścić zbiornik.
	Rura wlotu płynów kondensacyjnych jest zablokowana.	Oczyścić rurę wlotu.
Pompa nie pompuje.	Zawór zwrotny jest zablokowany.	Oczyścić zawór.
	Rura odpływowa jest zablokowana.	Oczyścić rurę odpływową.

7. UTYLIZOWANIE PRODUKTÓW



Nie wolno wyrzucać urządzeń oznaczonych symbolem razem z odpadami domowymi.



Należy zwrócić produkt do miejscowego punktu ponownego przetwarzania lub skontaktować się z odpowiednimi władzami miejskimi. Należy zadbać o ponowne przetwarzanie odpadów urządzeń elektrycznych i elektronicznych, aby chronić środowisko naturalne oraz ludzkie zdrowie.

8. WARUNKI GWARANCJI

Sanicondens* Pro/Eco posiada dwuletnią gwarancję pod warunkiem przestrzegania wszystkich zaleceń dotyczących instalacji, użytkowania i konserwacji zawartych w niniejszej instrukcji.

1. БЕЗОПАСНОСТЬ

Виды предупреждений:

 ОПАСНОСТЬ	Указывает на потенциальную опасность, которая может привести к смерти или серьезным травмам.
 УВЕДОМЛЕНИЕ	Этот термин характеризует опасность для оборудования и ее правильного функционирования.
 ОПАСНОСТЬ	ДО ВЫПОЛНЕНИЯ ВСЕХ ОПЕРАЦИЙ АППАРАТ СЛЕДУЕТ ОТКЛЮЧИТЬ ОТ СЕТИ.

2. ОПИСАНИЕ

2.1 ПРИМЕНЕНИЕ

Sanicondens® Pro/Еco — это насос для отведения конденсата из кондиционеров, конденсационных котлов, холодильного оборудования или осушителей. При необходимости установите нейтрализатор (см. инструкции изготовителя вашего котла).

 УВЕДОМЛЕНИЕ	Для сохранения работоспособности насоса использование нейтрализатора обязательно для масляных котлов.
--	---

Насос включается автоматически и имеет высокую производительность. Надежность и высокое качество работы гарантировано при условии строгого соблюдения инструкции по его установке и эксплуатации.

 УВЕДОМЛЕНИЕ	Любое другое применение кроме описанного в инструкции запрещено.
--	---

2.2 ПРИНЦИП РАБОТЫ

Sanicondens® Pro/Еco имеет 1 насос. Резервуар **Sanicondens® Pro/Еco** оборудован плавком, который контролирует действия мотора. Насос начинает работать при поступлении конденсата в резервуар.

Sanicondens® Pro также оснащен вторым плавком, который используется для управления сигнализацией (звуковой и/или визуальной).

2.3 ТЕХНИЧЕСКИЕ ДАННЫЕ

Тип NS01	CD 10
Максимальная вертикальная откачка	4,5 м
Максимальная производительность	380 л/час
Минимальное рН	2,5
Уровень включения/выключения	56/46 мм
Напряжение	220-240 В
Частота	50 Гц
Потребляемый ток	0,52 А
Номинальная мощность	60 Вт
Электрический класс	I
Коэффициент защиты	IP24

Уровень звукового давления	< 45 dBA
Средняя температура перекачиваемой воды	35 °С
Максимальная температура перекачиваемой воды	80 °С (кратковременно)
Нетто	2 кг
Емкость резервуара	2,2 л
Питающий кабель	1,5 м
Напорный трубопровод	5 м, внутр. диам. 10 мм
Sanicondens® Pro: Сигнальный кабель	1,5 м
Максимальная мощность для подключенного котла	Газ: 50 кВт Мазут: 30 кВт
Комплект крепления	Да

2.4 ПОСТАВЛЯЕМЫЕ ДЕТАЛИ См. страницу 10.

2.5 РАЗМЕРЫ см. страницу 13.

2.6 ГРАФИК ПРОИЗВОДИТЕЛЬНОСТИ см. страницу 15.

2.7 СООТНОШЕНИЕ ДЛИНА/ВЫСОТА ОТКАЧКИ см. страницу 15.

3. УСТАНОВКА

Пример установки **Sanicondens® Pro/Еco** см. стр. 10.

3.1 РАЗМЕЩЕНИЕ

 УВЕДОМЛЕНИЕ	Всегда устанавливайте насос : - горизонтально, используя спиртовой уровень - ниже аппарата, из которого конденсат поступает самотеком. Вокруг насоса должно быть свободное пространство, необходимое для достаточного охлаждения.
--	--

Насос можно закрепить на стене входящими в комплект дюбелями А и винтами В (рис. 1 и 2). Убедитесь, что **Sanicondens® Pro/Еco** расположен на правильном уровне (рис. 2).

3.2 ГИДРАВЛИЧЕСКОЕ СОЕДИНЕНИЕ

Подключение к входу

Устройство оснащено двумя впусками, которые можно использовать по вашему выбору (рис. 3):

- Левый выпуск открыт.
- Правый выпуск закрыт срезаемой заглушкой. Чтобы использовать правый выпуск, сначала отрежьте заглушку ножом и снимите ее. Подключите воду к выбранному впуску (рис. 4). При необходимости используйте гибкий переходник **С**.

Подключение отводной трубы

На отводную трубку на крышке **Sanicondens® Pro/Еco** оденьте гибкий шланг **D**.

- Размотайте шланг **D**.
 - Если необходим вертикальный участок для откачивания, то он всегда монтируется вначале (рис. 5).
 - Переход на горизонтальный участок сделать плавным изгибом, не допуская изломов шланга.
 - Установите зажимной хомут **E** для фиксации крепления. (рис. 5).
- Внутренний диаметр шланга составляет 10 мм. Он может соединяться с ПВХ шлангом большего

диаметра на горизонтальном участке трубы откачивания, или может быть подсоединен к отводной трубе благодаря адаптеру **F** (рис. 5.1). Для фиксации крепления используйте зажимной хомут (рис. 5.2).

Sanicondens® Pro/Eco оборудован обратным клапаном.

3.3 ПОДКЛЮЧЕНИЕ СИГНАЛИЗАЦИИ (Sanicondens® Pro)

Sanicondens® Pro оснащается системой сигнализации о слишком высоком уровне, которая позволяет отключать питание подключенного устройства.

ВАЖНО

Подключение системы обнаружения к устройству безопасности является обязательным. Гарантия не распространяется на ущерб, вызванный неподключением сигнализации Sanicondens® Pro.

ДЛЯ ВЫПОЛНЕНИЯ ТОЛЬКО КВАЛИФИЦИРОВАННЫМИ СПЕЦИАЛИСТАМИ

Чтобы подключить систему определения уровня, подключите свободные провода, черный и серый (см. ярлык «Сигнализация»), к устройству (см. инструкцию подключаемого устройства). Смотрите рис. 7.

ПРИМЕЧАНИЕ: Вы также можете подключить систему обнаружения к внешнему устройству сигнализации (звуковой или визуальной, от 1,5 В до 230 В), изменив подключение системы обнаружения. **Sanicondens® Pro** управляется сухим контактом, поставленным в нормально-замкнутой конфигурации. Для подключения внешней сигнализации этот контакт должен быть заменен на нормально-разомкнутый (рис. 10). Для этого откройте крышку (рис. 8), отсоедините серый провод и подключите его к свободному контакту выше (рис. 9).

УВЕДОМЛЕНИЕ

Максимальная допустимая сила тока системы обнаружения составляет 4А.

Во избежание электрического замыкания, после того, как сигнализация сработает, вода, которая продолжит заполнять резервуар, будет стекать через отверстия, находящиеся по бокам под крышкой **Sanicondens® Pro**.

3.4 ПОДКЛЮЧЕНИЕ К СЕТИ ЭЛЕКТРОПИТАНИЯ

Подключите входящий в комплект кабель **G** питания к **Sanicondens® Pro/Eco** (рис. 6), а затем к розетке электропитания. Соблюдайте местные требования по установке электрических устройств.

4. ЭКСПЛУАТАЦИЯ

Проверка функционирования

ВАЖНО

ПЕРЕД ЗАПУСКОМ АППАРАТА ДОСТАВЬТЕ ЗАЩИТНУЮ ПРОКЛАДКУ, РАСПОЛОЖЕННУЮ С ЕГО ЗАДНЕЙ СТОРОНЫ (рис. 4).

- Налейте воду в бак
- Проверьте запуск и остановку насоса при снижении уровня воды.
- **Убедитесь в отсутствии утечек в соединениях.**

Sanicondens® Pro/Eco готов к использованию.

5. СТАНДАРТЫ

Sanicondens® Pro/Eco соответствует:

- Европейской инструкции о низковольтном оборудовании
- Сертификат соответствия РОС FR/ MEO1. B02445

6. ВМЕШАТЕЛЬСТВА



ДО ВЫПОЛНЕНИЯ ВСЕХ ОПЕРАЦИЙ АППАРАТ СЛЕДУЕТ ОТКЛЮЧИТЬ ОТ СЕТИ.

6.1 ТЕХНИЧЕСКОЕ ОБСЛУЖИВАНИЕ

Устройство не требует специального обслуживания.

6.2 ВЫЯВЛЕНИЕ НЕИСПРАВНОСТЕЙ

ДЛЯ ВЫПОЛНЕНИЯ ТОЛЬКО КВАЛИФИЦИРОВАННЫМИ СПЕЦИАЛИСТАМИ:

НЕИСПРАВНОСТЬ	ВОЗМОЖНАЯ ПРИЧИНА	УСТРАНЕНИЕ
Аппарат не включается.	Аппарат не подключен к электричеству.	Подключить к электричеству.
	Защитная прокладка не вынута.	Доставьте прокладку.
	Аппарат установлен не ровно.	Проверьте установку при помощи жидкостного уровня.
	Отключение электричества.	Проверить напряжение сети.
	Устройство заблокировано.	Прочистить контейнер.
Аппарат не откачивает.	Конденсационная впускная труба заблокирована.	Прочистить впускную трубу.
	Обратный клапан заблокирован.	Прочистить клапан.
	Сливная магистраль заблокирована.	Прочистить сливную магистраль.

7. УТИЛИЗАЦИЯ



Устройство не следует утилизировать как бытовые отходы; вместо этого его необходимо сдать в пункт переработки электрооборудования. Материалы и компоненты устройства пригодны для повторного использования.



Уничтожение электрических и электронных отходов, переработка и восстановление любых бывших в эксплуатации приспособлений способствуют сохранению окружающей среды.

8. ГАРАНТИЯ

Срок гарантии деталей и работы аппарата
Срок гарантии деталей и работы аппарата **Sanicondens® Pro/Eco SFA** - 24 месяца, при условии его установки и использовании в соответствии с настоящей инструкцией.

1. SECURITATE

Identificarea avertismentelor:

 PERICOL	Acest termen definește un pericol inerent tensiunii electrice, cu risc ridicat care poate conduce la deces sau la vătămări corporale grave dacă nu este evitat.
 AVIZ	Acest termen caracterizează pericolul pentru echipament și buna funcționare a acestuia.
 PERICOL	Înainte de orice intervenție, deconectați mai întâi aparatul de la sursa electrică de alimentare !

2. DESCRIEREA

2.1 APLICARE

Sanicondens® Pro/Eco este o pompă de ridicare pentru apă rezultată prin condensare care provine de la un sistem de climatizare, de la un cazan de condensare, de la aparate frigorifice sau de la dezumidificatoare. Dacă este necesar, intercalați un dispozitiv de epurare (a se vedea instrucțiunile producătorului cazanului dumneavoastră).

 AVIZ	Utilizarea unui epurator este obligatorie pentru cazanele cu păcură pentru protejarea pompei.
---	---

Acest sistem pornește automat și are un randament ridicat, este sigur și fiabil, cu condiția ca toate instrucțiunile de instalare și întreținere menționate în acest manual de instalare să fie respectate cu strictețe.

 AVIZ	Singurele aplicații recomandate sunt cele din acest manual de instalare.
---	--

2.2 PRINCIPIUL DE FUNCȚIONARE

Sanicondens® Pro/Eco conține 1 pompă. Rezervorul aparatului **Sanicondens® Pro/Eco** este echipat cu un plutitor care pune automat în funcțiune motorul. Pompa pornește imediat ce condensul intră în rezervor.

Sanicondens® Pro este echipat și cu un al doilea flotator care poate comanda o alarmă (sonoră și/sau vizuală).

2.3 DATE TEHNICE

Tipul	CD 10
Înălțimea maximă de pompare verticală	4,5 m
Debit maxim	380 L/h
pH minim	2,5
Nivel ON/OFF	56/46 mm
Tensiune electrică	220-240 V
Frecvență	50 Hz
Consum maxim de curent electric	0,52 A
Consum maxim de putere	60 W
Clasă electrică	I
Indice de protecție	IP24
Nivelul sonor	< 45 dBA

Temperatură medie de funcționare	35 °C
Temperatura maximă admisă Funcționare intermitentă	80 °C S3 15% (1min30 ON/ 8min30 OFF)
Greutate netă	2 kg
Volumul rezervorului	2,2 L
Cablul de alimentare	1,5 m
Conducta de evacuare	5 m, Øint : 10mm
Sanicondens® Pro: Cablul alarmei (2 fire)	1,5 m
Puterea maximă a cazanului conectat	gaz: 50 kW ulei: 30 kW
Posibilitate de montare pe perete	da

2.4 LISTA DE PIESE FURNIZATE Vezi pagina 10.

2.5 DIMENSIUNI Vezi pg. 13.

2.6 CURBA DE RANDAMENT Vezi pg. 15.

2.7 LUNGIMEA CONDUCTEI DE EVACUARE PE VERTICALĂ ȘI ORIZZONTALĂ Vezi pg. 15.

3. PUNEREA ÎN FUNCȚIUNE

Exemplu de instalare a aparatului **Sanicondens® Pro/Eco**: vezi pg. 10.

3.1 INSTALARE

 AVIZ	Instalați întotdeauna pompa: - orizontal, cu ajutorul unei nivele cu bule de aer, - sub aparatul de la care primește gravitațional vaporii de apă. Trebuie să se păstreze un spațiu în jurul pompei pentru a facilita răcirea acesteia.
---	--

Pompa poate fi fixată pe un perete cu ajutorul diblurilor **A** și al holșuruburilor **B** furnizate (pachet cu accesorii). A se vedea figurile **1** și **2**.

Verificați dacă **Sanicondens® Pro/Eco** este la nivelul orizontal (fig. 2).

3.2 RACORDARE HIDRAULICĂ

Racordarea la intrările

Aparatul dispune de două intrări Ø28 mm utilizabile la alegere (fig. 3):

- Intrarea stângă este liberă.
- Intrarea dreaptă este protejată cu un capac divizibil. Pentru utilizarea intrării drepte, decupați mai întâi capacul divizibil cu ajutorul unui cutter, apoi îndepărtați-l.

Conectați rezervorul de colectare a apei la intrarea aleasă (fig. 4). Dacă este necesar, utilizați adaptorul flexibil **C**.

Racordul la conducta de evacuare

Evacuarea din echipamentul **Sanicondens® Pro/Eco** trebuie realizată obligatoriu prin furtunul flexibil **D**.

- Desfășurați țeava flexibilă **D**.
- Introduceți furtunul pe clapeta anti-retur (fig. 5).
- Poziționați furtunul cât de vertical posibil pentru a evita perforarea lui. Se recomandă realizarea unui arc de cerc pentru a evita perforarea furtunului.
- Poziționați colierul E furnizat pentru a fixa strângerea (fig. 5).

Furtunul are un diametru intern de 10 mm, și poate fi conectat ulterior la o țeavă din PVC cu un diametru

mai mare printr-o reducere din plastic **F** (fig. 5.1). Pregătiți un colier de strângere pentru fixarea strângerii fig. 5.2).

Aparatul **Sanicondens* Pro/Eco** este echipat cu o clapetă anti-retur pentru a evita eventualele porniri nedorite ale motorului.

3.3 RACORDAREA ALARMEI (Sanicondens* Pro)

În cazul unui nivel al apei neobișnuit de ridicat, **Sanicondens* Pro** este echipat cu un sistem de detecție care poate întrerupe alimentarea cu curent electric a aparatului conectat.

IMPORTANT Conectarea sistemului de detecție la un dispozitiv de siguranță este obligatorie. Garanția nu acoperă daunele cauzate de neconectarea alarmei **Sanicondens* Pro**.

INSTRUCȚIUNI REZERVATE EXCLUSIV PERSONĂLULUI CALIFICAT

Pentru racordarea sistemului de detecție, conectați firele sale libere, negru și gri (a se vedea eticheta „Alarm”), la aparatul conectat (consultați instrucțiunile de utilizare ale aparatului conectat). A se vedea fig. 7.

OBSERVAȚIE : Puteți alege să racordați sistemul de detecție la o alarmă externă (sonoră sau vizuală, între 1,5 V și 230 V), schimbând bransamentul sistemului de detecție. **Sanicondens* Pro** este comandat de un contact uscat livrat NC (închis în mod normal). Pentru conectarea alarmei externe, acest contact trebuie să fie modificat și să treacă în modul NO (deschis în mod normal, fig. 10). Pentru aceasta, deschideți capacul (fig. 8), debransați firul gri din locul său și bransați-l pe contactul liber de deasupra (fig. 9).

AVIZ Intensitatea maximă admisibilă a curentului prin sistemul de detecție/alarmă este de 4 A.

Pentru a proteja partea electrică a echipamentului **Sanicondens* Pro**, o dată activată alarma, apa care va continua să umple cuva **Sanicondens* Pro** va fi evacuată prin orificiile de preaplin din rezervor.

3.4 RACORDAREA LA REȚEA

Bransați cablul **G** furnizat pe **Sanicondens* Pro/Eco**, apoi la rețea (fig. 6). Respectați normele locale de instalare.

4. UTILIZARE

Punerea în funcțiune

IMPORTANT Înainte de a pune aparatul în funcțiune, scoateți calea de protecție care se află în partea din spate a acestuia. Vezi fig. 4.

- Turnați apă în cuvă
- Verificați dacă pompa începe să funcționeze și dacă se oprește când nivelul apei a scăzut.
- **Verificați dacă există scurgeri de apă la nivelul racordurilor.**

Sanicondens* Pro/Eco este pregătit de utilizare.

5. STANDARDE

Sanicondens* Pro/Eco corespunde directivei europene de joasă tensiune.

6. INTERVENȚII

PERICOL

Înainte de orice intervenție, deconectați mai întâi aparatul de la sursa electrică de alimentare !

6.1 MENTENANȚA

Acest aparat nu are nevoie de întreținere specială.

6.2 EȘECURI

INSTRUCȚIUNI REZERVATE EXCLUSIV PERSONĂLULUI CALIFICAT

Anomalii constatate	Cauze probabile	Soluții
Pompa nu pornește.	Aparatul nu este bransat la sursa de alimentare.	Bransați la o sursă de alimentare.
	Cala de protecție nu a fost scoasă.	Scoateți piedica.
	Aparatul nu este instalat la nivel.	Verificați instalația cu o nivelă cu bulă de aer.
	Pană de curent.	Verificați curentul din rețeaua electrică.
Plutitorul este blocat.	Plutitorul este blocat.	Curățați rezervorul aparatului.
	Conducta de intrare a condensului prezintă scurgeri.	Curățați conducta de intrare.
Pompa nu funcționează.	Clapeta anti-retur este blocată.	Curățați clapeta.
	Conducta de evacuare prezintă scurgeri.	Curățați conducta de evacuare.

7. ELIMINAREA PRODUSULUI



Acest simbol înseamnă că produsul nu poate fi eliminat împreună cu gunoii menajer obișnuit.



Urmează regulile din țara ta pentru colectarea separată a produselor electrice și electronice. Eliminarea corectă contribuie la prevenirea consecințelor negative asupra mediului și asupra sănătății umane.

8. GARANȚIE

Aparatul **Sanicondens* Pro/Eco** beneficiază de 2 ani garanție începând cu data cumpărării, cu condiția ca instalarea și utilizarea aparatului să fie conforme cu instrucțiunile din acest manual.

1. BEZPEČNOST

Označení upozornění:

 NEBEZPEČÍ	varuje před bezprostředně hrozcím elektrickým nebezpečím, a pokud se mu nepředejde, má za následek smrt nebo těžký úraz.
 OZNÁMENÍ	Upozornění jehož nedodržení může vést k ohrožení bezpečnosti zařízení.

 NEBEZPEČÍ	Před jakýmkoli zásahem vypojte přístroj z napájení elektrickým proudem !
--	--

2. POPIS

2.1 POUŽITÍ

Sanicondens® Pro/Eco je čerpací stanice kondenzačních vod z klimatizace, kondenzačního kotle, chladičho zařízení nebo odvlhčovače. V případě potřeby vložte neutralizační zařízení (viz pokyny výrobce vašeho kotle).

 OZNÁMENÍ	Aby čerpadlo zůstalo v dobrém stavu, musíte u kotlů na topný olej používat neutralizační zařízení.
---	--

Sanicondens® Pro/Eco pracuje automaticky a těží z vysoké výkonnosti z spolehlivosti za předpokladu přísného dodržování instrukcí k instalaci a k údržbě, obsažených v tomto návodu.

 OZNÁMENÍ	Jakékoliv jiné použití, než popsané v tomto návodu je zakázané.
---	---

2.2 PRINCIP FUNKCE

Sanicondens® Pro/Eco je vybaven jedním čerpadlem. Nádrž **Sanicondens® Pro/Eco** je vybavena 1 plovákem, který ovládá chod motoru.

Sanicondens® Pro je také vybaven druhým plovákem, který může ovládat alarm (zvukový a/nebo vizuální).

2.3 TECHNICKÉ ÚDAJE

Typ	CD 10
Výška čerpání max.	4,5 m
Maximální průtok	380 L/h
pH mini	2,5
Úroveň ON/OFF	56/46 mm
Napětí	220-240 V
Frekvence	50 Hz
Max. proud	0,52 A
Max. příkon	60 W
Elektrická třída	I
Stupeň ochrany	IP24
Hladina hluku	< 45 dBA
Průměrná teplota odpadní vody	35 °C
Max. přípustná teplota odpadní vody (krátkodobě, s přerušením funkce přístroje)	80 °C S3 15% (1min30 ON/ 8min30 OFF)
Hmotnost netto.	2 kg
Objem nádrže	3,3 L
Napájecí kabel	1,5 m

Odpadní hadice	5 m, Øint : 10mm
Sanicondens® Pro: Kabel alarmu (2 žíly)	1,5 m
Maximální výkon připojeného kotle	plyn : 50 kW/ topný olej : 30 kW
Upevnění na zeď	Ano

2.4 SEZNAM DODÁVANÝCH DÍLŮ Viz strana 10.

2.5 ROZMĚRY Viz str. 13.

2.6 VÝKONOVÁ KŘIVKA Viz str. 15.

2.7 POMĚR VÝŠKA / DÉLKA ČERPÁNÍ Viz str. 15.

3. UVEDENÍ DO PROVOZU

Vzorová instalace **Sanicondens® Pro/Eco** : Viz str. 10.

3.1 INSTALACE

 OZNÁMENÍ	Čerpadlo vždy nainstalujte: - vodorovně pomocí vodováhy - pod přístroj, ze kterého kondenzát odtéká gravitačně do čerpadla. Pro účinnější chlazení čerpadla musí být prostor okolo něj volný.
---	--

Pomocí dodaných hmoždinek **A** a šroubů **B** lze čerpadlo připevnit ke zdi (sáček s příslušenstvím). Viz obrázky **1 a 2**.

Zkontrolujte, zda je **Sanicondens® Pro/Eco** ve vodorovné poloze (obr. 2).

3.2 HYDRAULICKÉ PŘIPOJENÍ

Připojení přívodu

Zařízení má dva vstupy Ø28 mm, které lze použít podle potřeby (obr. 3):

- Levý vstup je volný.

- Pravý vstup je chráněn rýhovaným víčkem. Chcete-li použít pravý vstup, odřízněte rezačkou rýhované víčko a odstraňte jej.

Připojte přívod vody k zvolenému vstupu (obr. 4). V případě potřeby použijte flexibilní adaptér **C**.

Připojení odpadní hadice

Výtlačné vedení ze **Sanicondens® Pro/Eco** musí být zhotoveno z hadice **D**.

- Rozvíňte hadici **D**.

- Nasuňte hadici na zpětný ventil (viz obr. 5).

- Hadici ved'te kolmo vzhůru tak, aby se zamezilo jejímu zlomení. Pro přechod na horizontální směr čerpání vytvořte pozvolný oblouk, aby se zamezilo zlomení hadice.

- Pro zajištění hadice na zpětném ventilu použijte sponu **E** (obr. 5).

Odpadní hadice má vnitřní průměr 10 mm, může být připojena shora k PVC trubce o větším průměru pomocí plastového adaptéru **F** (obr. 5.1). Přichystejte si stahovací pásku, která přichycení zajistí (obr. 5.2).

Přístroj **Sanicondens® Pro/Eco** je vybaven zpětným ventilem pro zamezení zpětného vtoku odčerpané vody.

3.3 PŘIPOJENÍ ALARMU (Sanicondens® Pro)

Pro případy neobvykle vysoké hladiny vody je **Sanicondens® Pro** vybaven detekčním systémem, který může přerušit napájení připojeného zařízení.

 DŮLEŽITÉ	Připojení detekčního systému k bezpečnostnímu zařízení je povinné. Záruka se nevztahuje na škody způsobené nepřipojením alarmu Sanicondens® Pro .
---	--

INSTRUKCE POUZE PRO KVALIFIKOVANÉ ODBORNÍKY

Chcete-li detekční systém připojit, zapojte jeho volné černé a šedé vodiče (viz štítek „Alarm“) k připojenému zařízení (viz návod připojeného zařízení). Viz obr. 7.

POZNÁMKA : Změnou zapojení detekčního systému lze připojit detekční systém k externímu alarmu (zvukový nebo vizuální, od 1,5 V do 230 V). **Sanicondens® Pro** je vybaven beznapěťovým alarmovým kontaktem (dodáván NC - normálně uzavřený). Pro připojení externího alarmu musí být tento kontakt změněn na NO (normálně otevřený, viz obr. 10). K tomu otevřete kryt (obr. 8), odpojte šedý vodič od jeho umístění a připojte jej k výše uvedenému volnému kontaktu (obr. 9).

⚠ OZNÁMENÍ

Možné proudové zatížení našeho detekčního systému je maximálně 4 A.

Z důvodu ochrany elektrických součástí **Sanicondens® Pro** bude voda, která do přístroje přitéká po aktivaci detekčního systému, odvedena předpádovým otvorem přístroje mimo nádrž přístroje.

3.4 PŘIPOJENÍ K SÍTI

Připojte dodaný kabel **G** k **Sanicondens® Pro/Eco** (obr. 6) a poté k síti. Dodržujte místní instalační standardy.

4. POUŽITÍ**Funkční test****⚠ DŮLEŽITÉ**

Před uvedením do provozu nezapomeňte vyjmout aretační pojistku umístěnou na zadní straně přístroje. Viz obr. 4.

- Nalijte vodu do nádrže
- Zkontrolujte, zda se čerpadlo spustí a zastaví, jakmile hladina vody klesne.
- **Zkontrolujte, zda na spojích nejsou žádné netěsnosti.**

Sanicondens® Pro/Eco je připraven k použití.

5. NORMY

Sanicondens® Pro/Eco odpovídá evropské směrnici o nízkém napětí.

6. ZÁSAHY**⚠ NEBEZPEČÍ**

Před jakýmkoli zásahem vypojte přístroj z napájení elektrickým proudem !

6.1 ÚDRŽBA

Toto zařízení nevyžaduje žádnou zvláštní údržbu.

6.2 ZÁKLADNÍ FUNKČNÍ ANOMÁLIE**INSTRUKCE POUZE PRO KVALIFIKOVANÉ ODBORNÍKY**

ZJIŠTĚNÁ ANOMÁLIE	MOŽNÉ PŘÍČINY	NÁPRAVA
Čerpadlo se nespustí.	Přístroj není pod napětím.	Zapojte zástrčku.
	Blokovací záračka nebyla vyjmuta.	Vyjměte blokovací záračku.
	Přístroj není v rovině.	Zkontrolujte instalaci pomocí vodováhy.
	Přerušení napájení.	Zkontrolujte napětí v obvodu.
	Zablokovaný plovák.	Vyčistěte nádrž.
Čerpadlo nečerpá.	Ucpaná trubka přívodu kondenzátu.	Vyčistěte přívodní trubku.
	Ucpaná odpadní hadice.	Vyčistěte odpadní hadici.

7. LIKVIDACE



Tento výrobek nesmí být likvidován jako domácí odpad. Musí být likvidován v místě recyklace elektrických zařízení. Výrobek pro likvidaci odevzdejte na místo určené pro sběr elektro odpadu ve vaší obci.

8. ZÁRUKA

Na přístroj **Sanicondens® Pro/Eco** se vztahuje dvouletá záruční doba, s podmínkou správné instalace a použití přístroje v souladu s pokyny tohoto návodu.

1. GÜVENLİK

Uyarı simgelerinin açıklaması:

 TEHLİKE	Kaçınılmadığı takdirde ölüm veya ciddi yaralanmalara sonuçlanacak elektriksel nitelikte son derecede tehlikeli bir durumu belirtir.
 IKAZ	Cihaz ve cihazın düzgün çalışması için tehlikeli bir durumu belirtir.

 TEHLİKE	Herhangi bir müdahaleden önce cihazın fişini çekin!
--	--

2. TANIM

2.1 UYGULAMALAR

Sanicondens® Pro/Eco, klima, yoğuşmalı kombi, soğutucu ekipmanları veya nem alma cihazlarından gelen yoğuşma sularının tahliyesini sağlayan bir pompadır. Gerekirse araya bir nötrleştirme tertibatı koyun (kazanınızın imalatçısı tarafından verilen talimatlara bakın).

 IKAZ	Pompayı korumak amacıyla, fuel oil ile çalışan kazanlarda nötrleştirme tertibatı kullanımı zorunlu kılınmıştır.
---	---

Cihaz otomatik olarak çalışmaya başlar ve bu kurulum kılavuzunda belirtilen tüm kurulum ve bakım talimatlarına titizlikle uyulduğu takdirde yüksek performans, güvenlik ve güvenilirlik düzeyi sunar.

 IKAZ	Bu kurulum kılavuzunda tanımlananlar dışında hiçbir uygulama yapılamaz.
---	--

2.2 ÇALIŞMA PRENSİBİ

Sanicondens® Pro/Eco pompa içerir. **Sanicondens® Pro/Eco**'ın motorun devreye girmesini sağlayan flatörlü sistem ile donatılmıştır. Yoğuşma suyu hazneye girince, pompa çalışmaya başlar. **Sanicondens® Pro**, alarmin (sesli ve/veya görsel) devreye girmesini sağlayan ikinci bir flatör.

2.3 TEKNİK VERİLER

Tip	CD 10
Maksimum dikey pompalama	4,5 m
Maksimum debi	380 Litre/saat
Minimum pH	2,5
ON/OFF seviyesi	56/46 mm
Besleme voltajı	220-240 V
Frekans	50 Hz
Çekilen maksimum akım	0,52 A
Maksimum güç	60 W
Elektrik koruma sınıfı	I
Koruma Sınıfı	IP24
Ses seviyesi	< 45 dB(A)
Ortalama akışkan sıcaklığı	35 °C
Kısa devrelerde maksimum akışkan sıcaklığı	80 °C S3 %15 (1 dak. 30 sn. ON/ 8 dak. 30 sn. OFF)
Ağırlık	2 kg
Hazne hacmi	2,2 L

Güç kablosu	1,5 m
Tahliye hortumu	5 m, iç çap : 10mm
Sanicondens® Pro: Alarm kablosu (2 telli)	1,5 m
Bağlanabilen kombi maks. güç	gaz: 50 kW fuel-oil: 30 kW
Duvar bağlantısı	Evet

2.4 TEMİN EDİLEN PARÇALARIN LİSTESİ Bakınız sayfa 10

2.5 EBATLAR Bakınız sayfa 13

2.6 PERFORMANS EĞRİLERİ Bakınız sayfa 15

2.7 DIKEY/TAYAT TAHLİYE PERFORMANSLARI Bakınız sayfa 15

3. KURULUM

Kurulum örneğine bakınız sayfa 10.

3.1 MONTAJ

 IKAZ	Pompayı daima devamında belirtilen şekilde kurunuz: - su terazisi yardımıyla yatay olarak - bağlamak istediğiniz cihazın altına, yoğuşmalı suların kendi eğimiyle gelebilecek şekilde. Pompanın soğumasını kolaylaştırmak için etrafında yeterli alan bırakılmalıdır.
---	--

Pompa size verilen **A** dübeller ve **B** vidalar yardımıyla bir duvara sabitlenebilir (bakınız görsel **1** ve **2**).

Sanicondens® Pro/Eco'ın terazide olduğunu kontrol ediniz : bakınız görsel **2**.

3.2 GİRİŞ VE TAHLİYE BAĞLANTILARI

Giriş bağlantısı

Cihazın tercihe göre kullanılabilir iki girişi bulunmaktadır (bakınız görsel **3** ve **4**):

- Sol giriş serbesttir.
 - Sağ giriş kesilebilir bir tapa ile korunmaktadır. Sağ girişi kullanmak için, önce kesilebilir tapayı bir maket bıçağı yardımıyla kesin ve çıkarın.
- Cihazdaki tercih ettiğiniz girişe yoğuşma suyunu bağlayınız. Gerekirse, esnek adaptörü kullanın (**C**).

Tahliye bağlantısı

Sanicondens® Pro/Eco'ın tahliyesi mutlaka serum hortumu (**D**) yardımıyla gerçekleştirilmelidir.

- Serum hortumu (**D**) açınız.
- Hortumu **Sanicondens® Pro/Eco**'ın çekvalfine takınız (bakınız görsel **5**).
- Hortumun ezilmemesi için, mümkün olduğunca dikey bir konumda olmasını sağlayınız. Hortumun ezilmesine engel olmak için, çok keskin bir şekilde dönüş yapılmamalıdır.
- Bağlantıyı sağlamlaştırmak için temin edilen kelepçeyi (**E**) kullanınız (bakınız görsel **5**).
- Hortum 10 mm'lik bir iç çapa sahip olup, plastik redüksiyon parçası (**F**) yardımıyla DN 50 mm'lik PVC boruya bağlanabilir (bakınız görsel **5.1**). Bağlantıyı sağlamlaştırmak için bir plastik cirt kelepçe kullanınız (bakınız görsel **5.2**).

Sanicondens® Pro/Eco, zamansız çalışmaya başlamasını engelleyen çekvalf ile donatılmıştır.

3.3 ALARMIN BAĞLANTISI (Sanicondens® Pro)

Su düzeyinin anormal şekilde yüksek olması durumunda, algılama sistemi sayesinde **Sanicondens® Pro**, kendisine bağlı olan cihazın elektrik beslemesini kesebilir.

ÖNEMLİ

Algılama sisteminin bir güvenlik cihazına bağlanması zorunludur.

Garanti, Sanicondens® Pro alarmının bağlanmamasından kaynaklanan hasarları kapsamaz.

YALNIZCA KALIFIYE PROFESYONELLER İÇİN TALİMATLAR

Algılama sistemini bağlamak için, siyah ve gri renkteki kablolarını («Alarm» etiketine bakınız) Sanicondens® Pro'e bağlı olan cihaza bağlayınız (Sanicondens® Pro'e bağlı olan cihazın kullanma kılavuzuna başvurunuz). Bakınız görsel 7.

NOT : Algılama sisteminin bağlantısı değiştirilerek, algılama sistemi harici bir alarm (sesli veya ışıklı, 1,5 V ile 230 V arası) bağlanabilir Sanicondens® Pro NC (normally closed/normalde kapalı) olarak teslim edilen bir kuru kontak vasıtasıyla kumanda edilir. Harici alarmı bağlamak için, bu kontakın konum değiştirilerek NO durumuna geçilmelidir (normally open/normalde açık, bakınız şekil 10) Bunun için, kapağı açınız (bakınız görsel 8), gri kabloyu yerinden sökünüz ve üstteki serbest kontakta bağlayınız (bakınız görsel 9).

İKAZ

Algılama sistemimizin kabul edebileceği maksimum akım 4 A'dır.

Sanicondens® Pro'nin elektriksiz kısmını korumak amacıyla alarm devreye girdiğinde, hazneye dolmakta olan su taşma kanallarından tahliye edilecektir.

3.4 ŞEBEKE HATTINA BAĞLANTISI

Temin edilen şebeke kablosu (G)

Sanicondens® Pro/Eco'e (bakınız görsel 6) ardından şebeke hattına bağlayınız. Yerel kurulum standartlarına uyunuz.

4. KULLANIM**Çalıştırma denemesi****ÖNEMLİ**

Kullanmadan önce, cihazın arkasındaki koruyucu şeriti çıkardığınızdan emin olunuz.

Bakınız görsel 4.

- Haznenin içine su doldurunuz.
- Pompanın çalışmaya başladığını ve su seviyesi yeniden alçaldığında durduğunu kontrol ediniz.
- Bağlantılarda sızıntı olmadığını kontrol ediniz.

Sanicondens® Pro/Eco kullanıma hazırdır.

5. STANDARTLAR

Sanicondens® Pro/Eco Avrupa Birliği'nin düşük voltaj yönergesine uygundur.

6. MÜDAHALELER**TEHLİKE**

Herhangi bir müdahaleden önce cihazın fişini çekin!

6.1 BAKIM

Bu cihaz özel bir bakım gerektirmez.

6.2 ARIZA, NEDENLER, ÇÖZÜMLER**YALNIZCA KALIFIYE PROFESYONELLER İÇİN TALİMATLAR:**

TESPİT EDİLEN ARIZA	MUHTEMEL NEDENLER	ÇÖZÜMLER
Pompa devreye girmiyor.	Cihazın fişi elektrik prizine takılı değil. Koruyucu şerit çıkarılmamış. Cihaz terazide değil.	Cihazın fişini elektrik prizine takınız. Koruyucu şeriti çıkarınız. Su terazisi yardımıyla cihazın kurulumunu kontrol ediniz.
	Elektrik kesintisi. Flatör sıkışmış.	Şebeke gerilimini kontrol ediniz. Hazneyi temizleyiniz.
	Yoğuşma suların giriş bağlantı borusu tıkalı.	Giriş bağlantı borusunu temizleyiniz.
Pompa tahliye etmiyor.	Çekvalf tıkalı. Tahliye hortumu tıkalı.	Çekvalfi temizleyiniz. Tahliye hortumunu temizleyiniz.

7. BU ÜRÜNÜN DOĞRU ŞEKİLDE ATILMASI

Bu işaret bu ürünün diğer evsel atıklarla birlikte atılmaması gerektiğini göstermektedir.



Çevrenin veya insan sağlığının kontrolsüz atık giderimi nedeniyle görebileceği zararlardan kaçınmak için, malzeme kaynaklarının sürdürülebilir yeniden kullanımını desteklemek üzere sorumlu bir şekilde bu atığın geri dönüşümünü sağlayınız. Kullanılan cihazınızı iade etmek için lütfen iade ve toplama sistemlerini kullanınız veya ürünün satın alındığı perakendeci ile temas kurunuz.

8. GARANTİ

Sanicondens® Pro/Eco SFA SANIHYDRO, uygun bir şekilde kurulması ve kullanılması kaydıyla 2 yıl parça ve işçilik garantilidir.

1. FIGYELMEZTETÉS

A figyelmeztetések azonosítása:

	VESZÉLY Elektromos eredetű veszélyre figyelmeztető jelzés. Olyan veszélyes helyzetet jelöl, amelyet, ha nem előznek meg vagy kerülnek el, halált vagy súlyos személyi sérülést okoz.
	ÉRTEŚITÉS A gépet és annak működését fenyegető veszélyre figyelmeztető jelzés.

	VESZÉLY Bármilyen beavatkozás előtt áramtalanítsa a készüléket!
--	---

2. LEÍRÁS

2.1 ALKALMAZÁSI TERÜLET

A **Sanicondens* Pro/Eco** légkondicionáló berendezésből, kondenzációs kazánból, hűtőberendezésekből vagy páratlanítókból származó kondenzvízhez használandó áttemelő szivattyú. Szükség esetén helyezzen be semlegesítő eszközt (lásd a kazán gyártójának utasításait).

	ÉRTEŚITÉS Az olajtüzelésű kazánoknál a szivattyú védelme érdekében kötelező a semlegesítő használata.
--	---

Automatikusan elindul, és magas szintű teljesítményt, biztonságot és megbízhatóságot nyújt, amennyiben a jelen útmutatóban leírt összes telepítési és karbantartási szabályt pontosan betartják.

	ÉRTEŚITÉS A jelen útmutatóban leírtaktól eltérő alkalmazást kerülni kell.
--	---

2.2 MŰKÖDÉSI ELV

A **Sanicondens* Pro/Eco** egy szivattyút tartalmaz. A **Sanicondens* Pro/Eco** tartálya a motort vezérlő úszóval van szerelve. Amint kondenzátum kerül a tartályba, a szivattyú működésbe lép.

A **Sanicondens* Pro** egy második úszóval is fel van szerelve, amely egy (hangjelző és/vagy vizuális) riasztást vezérelhet.

2.3 MŰSZAKI ADATOK

Típus	CD 10
max. függőleges kiömlés	4,5 m
Maximális áramlási sebesség	380 L/h
Min. pH	2,5
Szint BE/KI	56/46 mm
Feszültség	220-240 V
Frekvencia	50 Hz
Áramfelvétel	0,52 A
Felvett max. teljesítmény:	60 W
Érintésvédelmi osztály	I
Védettségi kód	IP24
Zajszint	< 45 dBA
Átlagos üzemi hőmérséklet	35°C
Legnagyobb megengedett hőmérséklet váltakozó üzemben	80°C S3 15% (1perc30 BE / 8perc30 KI)

A készülék súlya	2 kg
Tartály térfogata	2,2 L
Tápkábel	1,5 m
Leeresztő tömlő	5 m, Øbel : 10mm
Sanicondens* Pro: Riasztókábel (2 szál)	1,5 m
A csatlakoztatott kazán maximális teljesítménye	gáz: 50 kW fűtőolaj: 30 kW
Fali rögzítés	igen

2.4 A SZÁLLÍTOTT ALKATRÉSZEK LISTÁJA 10. o.

2.5 MÉRETEK 13. o.

2.6 TELJESÍTMÉNYGÖRBÉK 15. o.

2.7 KIÖMLÉSI MAGASSÁG/HOSSZ EGYENÉRTÉKŰSÉG 15. o.

3. ÜZEMBE HELYEZÉS

Példa a **Sanicondens* Pro/Eco** elrendezésére 10. o.

3.1 TELEPÍTÉS

	ÉRTEŚITÉS A szivattyú elhelyezése legyen mindig :
---	---

- vízszintes, vízmérték segítségével,
- a készülék alatt, ahonnan a gravitáció révén kapja a kondenzátumot.

Aszivattyú körül teret kell biztosítani a lehülésének elősegítése érdekében.

A szivattyú a mellékelt A tiplikkel és B csavarokkal (tartozéktáska) rögzíthető a falhoz : **1.** és **2.** ábra.

Ellenőrizze, hogy a **Sanicondens* Pro/Eco**

vízszintes-e: **2.** ábra .

3.2 VÍZCSATLAKOZÁSOK

Belépő oldali csatlakozás

A készülék két, tetszés szerint választható bemenettel Ø28 mm rendelkezik (**3.** ábra) :

- A balra beömlő nyílás szabadon áll.

- A jobb oldali beömlőnyílást elszakító dugó védi. A jobb oldali bemeneti nyílás használatához vágja ki a lecsapódó kupakot egy vágóeszközzel, és távolítsa el.

Csatlakoztassa a vízvezeték a kiválasztott bemenethez (**4.** ábra) . Szükség esetén használja a **C** rugalmas adaptert.

Elfolyó oldali csatlakozás

A **Sanicondens* Pro/Eco** ürítését feltétlenül a **D** flexibilis tömlővel kell megoldani.

- Tekerje ki a **D.** flexibilis tömlőt.

- Nyomja a tömlőt a visszacsapó szelepre (**5.** ábra).

- A tömlőt a lehető legfüggetlenebben helyezze el, hogy elkerülje a tömlő becsipődését. Célszerű körívet készíteni, hogy elkerüljük a tömlő becsipődését.

- Helyezze fel a mellékelt **E** bilincset a biztonságos rögzítés érdekében (**5.** ábra).

A tömlő belső átmérője 10 mm. Ezután a **F** műanyag szűkítővel (**5.1.** ábra) egy PVC-csőhöz csatlakoztatható. A csatlakozás rögzítéséhez műanyag kábelrögzítőt kell biztosítani (**5.2.** ábra).

A **Sanicondens* Pro/Eco** egy visszacsapó szeleppel van felszerelve a véletlenszerű indítás megakadályozása érdekében.

3.3 A JELZŐ RENDSZER CSATLAKOZÁS (Sanicondens* Pro)

Túl magas vízszint esetére a **Sanicondens* Pro** érzékelő rendszerrel van felszerelve, amely képes a

csatlakoztatott készülék áramellátását megszakítani.

FONTOS

Az érzékelőrendszer biztonsági berendezéshez való csatlakoztatása elengedhetetlen.

A garancia nem terjed ki a Sanicondens® Pro riasztó csatlakoztatásának elmulasztásából eredő károkra.

KÉPZETT SZAKEMBEREKNEK FENNTARTOTT UTASÍTÁSOK:

Az érzékelőrendszer bekötéséhez csatlakoztassa a szabad fekete és szürke vezetéket (lásd a „Alarm” címkét) a csatlakoztatott eszközhöz (olvassa el a csatlakoztatott eszköz kézikönyvét). Lásd a **7. ábrát**.

MEGJEGYZÉS: Lehetőség van arra, hogy az érzékelőrendszer csatlakoztatásának megváltoztatásával az érzékelőrendszert külső riasztóhoz (hang vagy fényhatás, 1,5 V-től 230 V-ig) csatlakoztassa. A **Sanicondens® Pro** vezérlése egy NC (alapesetben zárt) szárazon működő érintkezővel történik. A külső riasztó csatlakoztatásához ezt az érintkezőt NO-ra (alapesetben nyitott, **10. ábra**) kell változtatni. Ehhez nyissa ki a fedelet (**8. ábra**), húzza ki a szürke vezetéket a helyéről, és csatlakoztassa a felső szabad érintkezőhöz (**9. ábra**).

ÉRTEŚITÉS

Az érzékelőrendszerünk által megengedett maximális áram 4 A.

A **Sanicondens® Pro** elektromos részének védelme érdekében a riasztás működésbe lépése után a tartályt továbbra is töltő víz a tartály túlfolyóján keresztül távozik.

3.4 HÁLÓZATI CSATLAKOZÁS

Csatlakoztassa a mellékelt **G** kábelt a **Sanicondens® Pro/Eco** készülékhez (**6. ábra**), majd a hálózathoz. Tartsa be a helyi telepítési szabályokat.

4. HASZNÁLAT**Működésvizsgálat****FONTOS**

Mindenféle használat előtt feltétlenül távolítsa el a készülék hátoldalán található biztonsági éket. Lásd az 4. ábrát.

- Öntsön vizet a tartályba.
- Ellenőrizze, hogy a szivattyú működésbe lép, és azt, hogy leáll, amikor a vízszint visszaesik.
- **Ellenőrizze, hogy a csatlakozásoknál nincs-e szivárgás.**

A **Sanicondens® Pro/Eco** készen áll a használatra.

5. SZABVÁNYOK

A **Sanicondens® Pro/Eco** megfelel az európai kiefeszültségű irányelv előírásainak.

6. BEAVATKOZÁSOK**VESZÉLY**

Bármilyen beavatkozás előtt áramtalanítsa a készüléket!

6.1 KARBANTARTÁS

Ez a készülék nem igényel különösebb karbantartást.

6.2 HIBA**KÉPZETT SZAKEMBEREKNEK FENNTARTOTT UTASÍTÁSOK:**

Észlelt rendellenesség	Valószínű okok	Javítások
A szivattyú nem indul.	Nincs csatlakoztatva az aljzatba. A biztonsági éket nem távolították el. A készüléket nem vízszintesen szerelték fel.	Csatlakoztassa a dugót. Távolítsa el az éket. Ellenőrizze a beépítést vízmértékkel.
	Áramsűnet.	Ellenőrizze a hálózati feszültséget.
	Úszókapcsoló elakadt.	Tisztítsa meg a tartályt.
	A kondenzátum bevezető cső eltömődött.	Tisztítsa meg a bevezető csövet.
A szivattyú nem őrít.	Elakadt visszacsapószelep. Eldugult őrítőcső.	Tisztítsa meg a szelepet. Tisztítsa meg az őrítőcsövet.

7. HULLADÉKKEZELÉS



Soha ne dobja háztartási szemétbe a készüléket, szakszerű hulladékkezelést igényel. Az ilyen termékek elkülönített gyűjtése és újrahasznosítása segít megóvni a környezetet és az emberek egészségét.

8. GARANCIA

A **Sanicondens® Pro/Eco** készülékre 2 év, az alkatrész és munkadíj költségét magában foglaló garancia vonatkozik, amennyiben a készüléket megfelelően telepítették és használták.

1. UPOZORENJE

Identifikacija upozorenja:

 OPASNOSTI	Indikator upozorenja o prisutnosti električne opasnosti. Opasnost je visok rizik koji može dovesti do smrti ili ozbiljne ozljede ako se ne izbjegne.
 OBAVIJEST	Indikator upozorenja o opasnosti za stroj i njegov rad.

 OPASNOSTI	Prije svake intervencije iskopčajte uređaj iz struje!
---	---

2. OPIS

2.1 PRIMJENA

Sanicondens® Pro/Eco je pumpa za vodu nastalu kondenzacijom iz klima uređaja, kondenzacijskog bojlera, rashladnih uređaja ili odvlaživača zraka. Ako je potrebno, umetnite uređaj za neutralizaciju (pogledajte upute proizvođača vašeg kotla).

 OBAVIJEST	Upotreba neutralizatora je obavezna na kotlovima na uljno gorivo radi očuvanja crpke.
---	---

Pokreće se automatski te se odlikuje visokom razinom performansi, sigurnosti i pouzdanosti pod uvjetom da se pomno poštuju sve upute za instalaciju i održavanje opisane u ovom priručniku.

 OBAVIJEST	Treba izbjegavati sve druge primjene osim onih opisanih u ovom priručniku.
---	--

2.2 NAČELO RADA

Sanicondens® Pro/Eco sadrži pumpu. Spremnik uređaja Sanicondens® Pro/Eco sadrži plovak koji kontrolira rad motora. Čim kondenzat uđe u spremnik, pumpa se pokreće.

Sanicondens® Pro također je opremljen i drugim plovkom koji upravlja alarmom (zvučni i/ili vizualni).

2.3 TEHNIČKI PODACI

Tip	CD 10
Vertikalno pražnjenje maks.	4,5 m
Maksimalni protok	380 L/h
Min pH	2,5
Razina UKLJ./ISKLJ.	56/46 mm
Napon	220-240 V
Frekvencija	50 Hz
Apsorbirani intenzitet	0,52 A
Maks. apsorbirana snaga	60 W
Električni razred	I
Indeks zaštite	IP24
Razina zvuka	< 45 dBA
Prosječna radna temperatura	35°C
Maksimalna dopuštena temperatura do prekidi	80°C S3 15% (1 min 30 UKLJUČENO / 8 min 30 ISKLJUČENO)
Težina uređaja	2 kg

Volumen spremnika	2,2 L
Kabel za napajanje	1,5 m
Odvodna cijev	5 m, Øint: 10mm
Sanicondens® Pro: Kabel za alarm (2 žice)	1,5 m
Maksimalna snaga priključenog bojlera	plin: 50 kW ulje: 30 kW
Pričvršćivanje na zid	Da

2.4 POPIS ISPORUČENIH DIJELOVA str. 10

2.5 DIMENZIJE str. 13

2.6 KRIVULJE PERFORMANSI str. 15

2.7 EKVALENT VISINE/DUŽINE ODVODA str. 15

3. PUŠTANJE U RAD

Primjer postavljanja uređaja Sanicondens® Pro/Eco str 10.

3.1 INSTALACIJA

 OBAVIJEST	Pumpu uvijek instalirajte: - vodoravno, pomoću libele, - ispod uređaja iz kojeg curi kondenzat. Okolo pumpe treba ostaviti mjesta kako bi se olakšalo njezino hlađenje.
--	--

- Pumpa se može pričvrstiti na zid pomoću priloženih tipli **A** i vijaka **B** (vrećica s priborom): sl. **1** et **2**.

- Provjerite je li **Sanicondens® Pro/Eco** poravnat: sl. **2**.

3.2 HIDRAULIČKI PRIKLJUČAK

Ulazni priključak

Uređaj ima dva slobodno upotrebljiva ulaza Ø28 mm (sl. **3**):

- Lijevi ulaz je slobodan.

- Desni ulaz je zaštićen lomljivim poklopcem. Za korištenje ravnog ulaza, najprije izrežite lomljivi čep pomoću rezača i uklonite ga.

Spojite dovod vode na odabrani ulaz (sl. **4**). Ako je potrebno, koristite fleksibilni adapter **C**.

Priključak za odvod

Odvod iz uređaja **Sanicondens® Pro/Eco** mora se izvesti s fleksibilnom cijevi **D**.

- Odmotajte fleksibilno crijevo **D**.

- Gurnite cijev na nepovratni ventil (sl. **5**).

- Postavite cijev što je više moguće okomito, kako biste izbjegli priklještenje. Preporučljivo je napraviti luk kako biste izbjegli bilo kakvo priklještenje crijeva. Stavite priloženu obujmicu **E** da biste učvrstili spoj (sl. **5**).

Cijev ima unutarnji promjer od 10 mm. Može se spojiti na PVC cijev pomoću redukcijske plastične spojnice **F** (sl. **5.1**). Spoj učvrstite plastičnom stezaljkom (sl. **5.2**).

Sanicondens® Pro/Eco opremljen je nepovratnim ventilom kako bi se spriječilo slučajno pokretanje.

3.3 POVEZIVANJE ALARMA (Sanicondens® Pro)

U slučaju nenormalno visoke razine vode, **Sanicondens® Pro** opremljen je sustavom za detekciju koji može prekinuti električno napajanje spojenog uređaja.

VAŽNO	Sustav za detekciju mora biti spojen na sigurnosni uređaj. Jamstvo ne pokriva nastalu štetu u slučaju da alarm uređaja Sanicondens® Pro nije bio spojen.
--------------	---

UPUTE REZERVIRANE ISKLJUČIVO ZA KVALIFICIRANE STRUČNJAKE:

Sustav za detekciju povežite tako da spojite njegove slobodne žice, crnu i sivu (pogledajte oznaku „Alarm“), na spojeni uređaj (pogledajte priručnik spojenog uređaja). Vidi sl. 7.

NAPOMENA: Sustav za detekciju moguće je spojiti i na vanjski alarm (zvučni ili vizualni, od 1,5 V do 230 V) promjenom načina na koji je sustav za detekciju priključen. Uređajem **Sanicondens® Pro** upravlja se niskonaponskim relejem sa suhim kontaktom koji je u stanju NC (normalno zatvoren). Za spajanje vanjskog alarma taj se relej treba prebaciti na NO (normalno otvoren, sl. 10). Za to otvorite poklopac (sl. 8), odvojite sivu žicu i spojite je na slobodni relej iznad (sl. 9).

⚠ OBAVIJEST

Maksimalna struja koju naš sustav za detekciju dopušta je 4 A.

Radi zaštite električnih dijelova uređaja **Sanicondens® Pro**, nakon što se alarm aktivira, voda koja nastavlja puniti spremnik bit će evakuirana putem preljeva spremnika.

3.4 STRUJNI PRIKLJUČAK

Spojite priloženi kabel **G** na uređaj **Sanicondens® Pro/Eco**, (sl. 6), a zatim u strujnu utičnicu. Pridržavajte se lokalnih propisa.

4. UPOTREBA

Funkcionalni test

VAŽNO

Prije uporabe svakako uklonite štitičnik sa stražnje strane uređaja. Vidi sliku 4.

- Ulijte vodu u spremnik.
- Provjerite pokreće li se pumpa, odnosno zaustavlja li se kada razina vode padne.
- **Provjerite da nema curenja na priključcima.**

Uređaj **Sanicondens® Pro/Eco** spreman je za upotrebu.

5. STANDARDI

Uređaj **Sanicondens® Pro/Eco** u skladu je s Europskom direktivom o niskom naponu.

6. INTERVENCIJE

⚠ OPASNOSTI

Prije svake intervencije iskopčajte uređaj iz struje!

6.1 ODRŽAVANJE

Ovaj uređaj ne zahtijeva posebno održavanje.

6.2 KVAR

UPUTE REZERVIRANE ISKLJUČIVO ZA KVALIFICIRANE STRUČNJAKE:

Zabilježena anomalija	Vjerojatni uzroci	Rješenja
Pumpa se ne uključuje.	Utikač nije priključen.	Spojite utikač.
	Štitnik nije uklonjen.	Uklonite ga.
	Uređaj nije vodoravan.	Provjerite instalaciju libelom.
	Nestanak struje.	Provjerite ima li struje u utičnicu.
	Plovak je blokiran.	Očistite spremnik.
Pumpa ne pumpa.	Začepljena je dovodna cijev kondenzata.	Očistite dovodnu cijev.
	Nepovratni ventil je blokiran.	Očistite ventil.
	Začepljena je odvodna cijev.	Očistite odvodnu cijev.

7. ZBRINJAVANJE



Označava da se dotični električni i elektronički proizvodi ne smiju zbrinuti zajedno s kućnim otpadom.

Za propisno rukovanje, recikliranje i zbrinjavanje dotičnih rabljenih proizvoda obratite pažnju na sljedeće:

- Ove proizvode predajte isključivo na sakupljačima otpada koja su za to predviđena i certificirana.
- Informacije o propisnom zbrinjavanju potražite u lokalnoj općini, najbližoj službi za zbrinjavanje otpada ili kod trgovca kod kojeg je proizvod kupljen.

8. JAMSTVO

Uređaj **Sanicondens® Pro/Eco** ima jamstvo od 2 godine na dijelove i rad uz pravilnu ugradnju i korištenje.

1. 安全指南

警告标识:

危险 该术语定义了如不能避免则可能导致死亡或严重伤害的危险的高风险。该符号描述的是与电压有关的危险并提供关于电压保护的信息。

财产损害 该术语定义了如不予以考虑则可能导致机器及其操作风险的危害。

危险 **操作本机前，请断开电源！**

2. 说明

2.1 应用

Sanicondens® Pro/Eco 提升泵用来泵取来自空调、冷凝锅炉、制冷设备或除湿机的冷凝水。如有必要，插入中和装置（请参见锅炉制造商的说明）。

财产损害 为了保护泵，对于燃油锅炉，必须使用中和剂。

Sanicondens® Pro/Eco 工作时采用自动式启动，若您严格遵守了本手册中的安装与维护细则，升利凝净将会展示出其优秀的产品性能，在安全性和可靠性上有很好的表现。

财产损害 所有与上述不符的参数均不适用于本产品。

2.2 运作模式

Sanicondens® Pro/Eco 含一个水泵。Sanicondens® Pro/Eco 的水箱内置位置浮球轴。当冷凝水进到泵体内，达到启动水位，水泵就开始工作。

Sanicondens® Pro 还配有可以控制报警器（声音和/或灯光）的第二个浮球。

2.3 技术数据

类型	CD 10
最高垂直扬程	4,5 m
时最高流量	342 升/小时
最小PH值	2,5
开/关电平	56/46 mm
额定电压	220-240 V
额定频率	50 Hz
消耗电流	0,52 A
功率	60 W
电路等级	I
防护等级	IP24
噪音	< 45 dBA
正常工作水温	35°C
最高水温	80°C
净重	S3 15% (90秒开, 510秒关)
水箱容积	2000 克
水箱容积	2,2 升
电源线	1,5 米
排水管	5 米
Sanicondens® Pro:	1,5 米
报警电线 (2芯)	

对连接锅炉的最大功率	煤气 : 50 kW 燃油 : 30 kW
是否可墙面固定	是

- 2.4 所提供的文件列表 请参阅第10页。
- 2.5 尺寸 请参阅第13页。
- 2.6 性能曲线 请参阅第15页。
- 2.7 水平排送与垂直扬程 请参阅第15页。

3. 测试

电路连接 Sanicondens® Pro/Eco 安装示例: 请参阅第10页

3.1 安装

财产损害 始终按照下述说明安装泵:
- 通过水平仪确保水平

- 始终在针对设备的下方，这样泵可以通过重力接收冷凝水。

必须在泵周围预留出空间以利于泵的散热。

借助随带的壁塞 A 和螺钉 B，可以将泵固定在墙上（图 1-2）。

检查 Sanicondens® Pro/Eco 是否水平（图 2）。

3.2 液压装置连接

入水口连接

该设备具有两个可以根据需要使用的入口（图 3）。

- 左入口可用。

- 右入口用可分开的盖子保护。为了使用右入口，借助切刀剪掉预先放置的可分割盖子，然后将其取下。

将供水连接到所选的入口（图 4）。如有必要，使用软连接 C。

连接马桶

Sanicondens® Pro/Eco 必须连接至透明软管 D。

- 展开软管 D。

- 将软管安装在 Sanicondens® Pro/Eco 止回阀上（见图表 5）。

- 尽可能置软管于垂直状态并尽量避免软管扭曲。建议将软管安装成平滑的弧度以减少扭曲。

- 放置随带的卡箍 E，以确保固定（图 5）。

该软管直径小于 10mm，在水平方向能通过一个排水接头连接到一根较大直径的 PVC 管，或者经与排水接头连接后直接排入下水道（图 5.1）。旋转卡箍，以确保固定（图 5.2）。

Sanicondens® Pro/Eco 需安装止回阀以防机器不停启动。

3.3 报警器 (Sanicondens® Pro)

如果水位异常高，则 Sanicondens® Pro 配备有监测系统，可以切断所连接设备的电源。

很重要 检测系统与安全装置的连接是强制性的。保修范围不包括因未连接 Sanicondens® Pro 报警器而造成的损失。

仅适用于合格的专业人员：

为了连接监测系统，请将其黑色和灰色的自由线（请参见“报警器”标签）连到所连接的设备上（请参见所连接设备的说明书）。参见图 7。

注意：通过更改监测系统的连接，可以选择将监测系统连接到外部报警器上（1.5V-230V的声音或灯光报警器）。Sanicondens® Pro 由NC（常闭）干式触点控制。为了连接外部报警器，此触点应被更改为NO（常开，图10）。为此，请打开盖子（图8），将灰色电线从其位置断开，然后将其连接至上方的自由触点（图9）。

△ 财产损失 该报警器最高可允许通过电流4A。

为了保护 Sanicondens® Pro 的电气部分，一旦激活警报，便会由于水箱的溢流而排空继续充满水箱的水。

3.4 电源连接

将随带的电缆 G 连到 Sanicondens® Pro/Eco 上（图6），然后插入电源。请遵守当地安装标准。

4. 使用**运行测试**

很重要 使用本机前请确认本机背后的保护锁销已移除（图4）。

- 将水倒入箱体
- 检查泵是否运行，是否在水位下降时停止运行。
- 检查并确保连接处无泄漏。

现在 Sanicondens® Pro/Eco 准备好了，可随即使用。

5. 干预措施

△ 危险 切记在维修工作前切断电源。

5.1 保养

该设备无需任何特殊的维护。

5.2 故障处理**仅适用于合格的专业人员：**

故障显示	原因	需要采取的措施
水泵无法启动	电源插头未插好	插上电源
	锁销未移除	移除锁销
	机器没有水平安装	利用水准仪调整
	停电	检查电源电压
水泵无法提升水流	浮球堵塞	清洗 Sanicondens® Pro/Eco 及水箱
	冷凝水进水管堵塞	清洗 Sanicondens® Pro/Eco 及进水管
水泵无法提升水流	止回阀堵塞	清洗止回阀
	排水管堵塞	清洗排水管

6. 废弃处理



本设备不得作为生活垃圾处理，应放至电子设备专用回收点处理。设备材料和组件可重复使用。电子电气产品废弃处理，任何形式的旧家电循环再利用和回收，有利于保护环境。

7. 保修

Sanicondens® Pro/Eco 在按照说明书正确安装和使用的情况下为用户提为为期2年的质保。

1 السلامة

تحديد التحذيرات :

إشارة تحذير من وجود مخاطر ذات صلة بالكهرباء.	
إشارة تحذير بوجود خطر على الجهاز وعلى عمله.	

هذه التعليمات مخصصة حصرياً للمهنيين المؤهلين.

افصل كهربانياً قبل أي تدخل!

2 الوصف

2.1 التطبيقات

سانبي كوندنس **Sanicondens * Pro/Eco** هي مضخة رفع لمياه التكثف الواردة من تكييف هواء أو غلاية تكثيف أو ثلاجات أو أجهزة إزالة الرطوبة. أدخل جهاز تحييد إذا لزم الأمر (راجع إرشادات الجهة المصنعة للغلاية). يعد استخدام جهاز التحييد أمرًا إلزاميًا لغلايات زيت الوقود لغرض الحفاظ على المضخة. يبدأ تشغيل الجهاز تلقائيًا ويستفيد من مستوى عالٍ من الأداء والسلامة والموثوقية، حيث يتم التقيد الصارم بجميع قواعد التركيب والصيانة الموضحة في هذا الدليل.

لا ينبغي استخدام أي تطبيقات أخرى بخلاف تلك الموضحة في هذا الدليل.

2.2 مبدأ التشغيل

Sanicondens * Pro/Eco هو جهاز يحتوي على مضخة. يحتوي الخزان الخاص بجهاز **Sanicondens * Pro/Eco** على عوامة تتحكم في تشغيل المحرك. وبمجرد دخول المكثفات إلى الخزان، تبدأ المضخة في التشغيل. كما تم تجهيز مضخة سانبي كوندنس **Sanicondens * Pro** بعوامة ثانية يمكنها التحكم في إنذار (صوتي و/أو مرئي).

2.2 البيانات التقنية

النوع	CD 10	مستوى الصوت	> 45 ديسيبل
الحد الأقصى للتفريغ الأفقي	4.5 سم	درجة الحرارة المتوسطة عند الاستعمال	35 درجة مئوية
أقصى سرعة	380 (لتر / ساعة)	درجة الحرارة القصوى المسموح بها بشكل متقطع	80 درجة مئوية
الحد الأدنى لدرجة الحموضة	2.5	ON / 8 وضع التشغيل / OFF	15% S3 (دقيقة ونصف في وضع إيقاف التشغيل)
على / قبالة المستوى	56/46 مم	وزن الجهاز	2 كغ
شدة التيار	220-240 فولط	حجم الخزان	2.2 لتر
التردد	50 Hz	كابيل التغذية بالطاقة	1.5 متر
شدة التيار التي يتم استيعابها	0.52 أمبير	خرطوم التفريغ	5 متر، القطر الداخلي: 10 مم، القطر الخارجي: 14 مم
الحد الأقصى للقدرة الممتصة	60 وات	كابيل جهاز الإنذار (فرعين)	1.5 متر (Sanicondens Pro)
الفئة الكهربائية	I	غاز : 50 كيلوات/ زيت الوقود: 30 كيلوات	أقصى قوة المرجل
مؤشر الحماية	IP24	التثبيت الحائطي	نعم

2.3 قائمة الأجزاء المتوفرة في عبوة البيع ص. 10

2.4 الأبعاد ص. 13

2.5 منحنيات الأداء ص. 15

2.6 التكافؤ بين الارتفاع / طول الإخلاء ص. 15

3 التشغيل

3.1 تركيب

احرص دائماً على تركيب المضخة:

- أفقياً بواسطة ميزان ماء

- أسفل الجهاز الذي تستلم منه المكثفات بفعل الجاذبية

يجب الحفاظ على مساحة حول المضخة لتسهيل عملية التبريد.

يمكن تثبيت المضخة على الحائط بواسطة الخوابير والبراغي الموردة

تحقق من استواء المضخة سانبي كوندنس **Sanicondens * Pro/Eco** (شكل 1-2)

3.2 التوصيل الهيدروليكي

التوصيل بالمدخل

يحتوي الجهاز على مدخلين للاختيار من بينهما.

المدخل الأيسر حر.
المدخل الأيمن محمي بسدادة قابلة للقطع. لاستخدام المدخل الأيمن، اقطع أولاً السدادة القابلة للقطع بواسطة قاطعة، واخلعها.
وصل مصدر الماء بالمدخل المحدد. إذا لزم الأمر، استخدم محولاً مرناً (شكل 3-4).

التوصيل بطرف التفريغ

بشكل إلزامي باستخدام خرطوم مرن ح Sanicondens® Pro/Eco ينبغي تفريغ جهاز.
- قم بفك الخرطوم المرن D

- اضغط على الخرطوم لتزكيه في الصمام غير الرجعي (شكل 5).
- ضع الخرطوم رأسياً قدر الإمكان، وذلك لتجنب قرصه وتثنيه. من المستحسن عمل قوس لتجنب أي قرص وتثني للخرطوم.
- ضع الطوق المرورد لغرض تأمين التثبيت
- يبلغ القطر الداخلي للخرطوم 10 مم. يمكن بعد ذلك توصيله بأنبوب مصنوع من بولي كلوريد الفينيل (PVC) باستخدام موصل بلاستيكي مخفض ي (شكل 5).

على صمام غير رجعي لمنع التشغيل العرضي Sanicondens® Pro/Eco يحتوي جهاز.

هذه التعليمات مخصصة حصراً للمهنيين المؤهلين.

3.3 توصيل الإنذار (Sannicondens® Pro)

يجب توصيل نظام الكشف بجهاز أمان. لا يغطي الضمان الأضرار الناجمة عن عدم توصيل جهاز إنذار Sanicondens® Pro.

في حالة ارتفاع مستوى الماء بشكل غير طبيعي، فإن مضخة ساني كوندنس Sanicondens® Pro مزودة بنظام اكتشاف يمكنه قطع الطاقة الكهربائية عن الجهاز المتصل. لتوصيل نظام الاكتشاف، قم بتوصيل أسلاكه الحرة، باللون الأسود والرمادي (انظر ملصق الإنذار Alarm)، بالجهاز المتصل (راجع دليل الجهاز المتصل).
انظر شكل 7.

ملاحظة: يمكن اختيار توصيل نظام الكشف بإنذار خارجي (صوتي أو مرئي، من 1.5 فولت إلى 230 فولت) من خلال تغيير توصيل نظام الاكتشاف. يتم التحكم في مضخة ساني كوندنس Sanicondens® Pro بواسطة مفتاح تلامس جاف مرورد على الوضع (عادة مغلق). لتوصيل الإنذار الخارجي، ينبغي تعديل مفتاح التلامس هذا والانتقال إلى الوضع (عادة مفتوح، 10 انظر شكل 8). للقيام بذلك، افتح الغطاء (8 انظر شكل 8)، وافصل السلك الرمادي من موضعه وقم بتوصيله بمفتاح التلامس الحر من أعلى.
انظر شكل 9.

⚠ تنبيه: أقصى شدة للتيار يسمح بها نظام الكشف لدينا هي 4 أمبير

وبمجرد تنشيط جهاز الإنذار، سيتم إخلاء الماء الذي يستمر في ملء الخزان عن طريق Sanicondens® Pro لحماية الجزء الكهربائي من جهاز تجاوز مستوى ملء الخزان

3.4 التوصيل بالقطاع الكهربائي

قم بتوصيل الكابل المرورد بمضخة ساني كوندنس Sanicondens® Pro/Eco (شكل 6) ثم بالقطاع الكهربائي. التزم بمعايير التركيب المحلية.

3.5 الاستعمال

⚠ اختبار التشغيل

قبل القيام بأي استخدام، تأكد من إزالة دعامة الحماية الموجودة في الجزء الخلفي من الجهاز. انظر شكل 4.

- اسكب الماء في الحوض.

- تأكد من تشغيل المضخة وتوقف تشغيلها عند انخفاض مستوى الماء.

⚠ - تحقق من عدم وجود تسريب بالوصلات.

مضخة ساني كوندنس جاهزة للاستعمال.

4 المعايير

يتوافق جهاز Sanicondens® Pro/Eco مع التوجيه الأوروبي للجهد المنخفض.

هذه التعليمات مخصصة حصراً للمهنيين المؤهلين

5 التداخلات

⚠ أفضل كهربانيا قبل أي تدخل!

5.1 الصيانة

لا يتطلب هذا الجهاز أي صيانة خاصة .

5.2 العطل



سبب العطل	الأسباب المحتملة	سبل العلاج
عطل مستمر.	المقيس غير موصل بالتيار الكهربائي.	وصل المقيس بالتيار الكهربائي.
المضخة لا تبدأ التشغيل.	دعامة الحماية لم يتم إزالتها.	قم بإزالة دعامة الحماية.
	الجهاز غير مثبت على المستوى المناسب.	تحقق من التثبيت باستخدام مسطرة مزودة بكحول.
	انقطاع التيار الكهربائي	افحص شدة التيار الكهربائي في الشبكة.
	العوامة لا تتحرك.	نظف الخزان.
	خرطوم وصول المكثفات لا يتحرك.	نظف خرطوم الوصول.
المضخة لا يمكن السيطرة عليها.	الصمام غير الرجعي لا يتحرك.	نظف الصمام.
	خرطوم التفريغ مسدود.	نظف خرطوم التفريغ.

6 الضمان

يتمتع جهاز Sanicondens® Pro/Eco بضمان لمدة سنتين على قطع الغيار والعمالة بشرط تركيب الجهاز واستخدامه على النحو الصحيح.

1. CẢNH BÁO

Ý nghĩa của các biển cảnh báo:

 NGUY HIỂM	Chỉ thị mỗi nguy hiểm về điện.
 CHÚ Ý	Chỉ thị mỗi nguy hiểm cho thiết bị và sự vận hành của máy.

 NGUY HIỂM	Ngắt nguồn điện trước khi thao tác lên thiết bị!
--	---

2. MÔ TẢ

2.1 LĨNH VỰC ÁP DỤNG

Sanicondens® Pro/Eco là máy bơm dùng để nâng nước ngưng tụ từ hệ thống điều hòa, nồi hơi ngưng tụ, máy hút ẩm hoặc từ các thiết bị đông lạnh. Nếu cần thiết, hãy đặt thêm một thiết bị trung hòa (tham khảo hướng dẫn sử dụng nồi hơi của nhà sản xuất).

 CHÚ Ý	Bắt buộc phải dùng máy trung hòa cho các nồi hơi đốt dầu nhằm bảo quản máy bơm.
--	---

Máy bơm tự khởi động và có năng suất, độ an toàn và độ bền cao, dưới điều kiện người dùng tuân thủ chính xác những hướng dẫn thiết lập và bảo dưỡng trong tài liệu này.

 CHÚ Ý	Cấm những cách áp dụng khác không được nêu trong tài liệu này.
--	---

2.2 QUY TẮC VẬN HÀNH

Sanicondens® Pro/Eco có một máy bơm. Bể chứa của **Sanicondens® Pro/Eco** có cài sẵn một công tắc nổi giúp điều khiển hoạt động của mô-tơ. Khi nước ngưng tụ dẫn vào bể chứa, máy bơm sẽ khởi động.

Sanicondens® Pro có thêm một công tắc nổi thứ hai giúp kích hoạt thiết bị báo động (bằng âm thanh và/hoặc hình ảnh)

2.3 THÔNG SỐ KỸ THUẬT

Loại	CD 10
Chiều cao tối đa của nước thải	4.5 m
Lưu lượng tối đa	380 L/h
Độ pH tối thiểu	2.5
Mức BẬT/TẮT	56 mm / 46 mm
Điện áp	220-240 V
Tần số	50 Hz
Dòng điện tiêu thụ	0.52 A
Công suất danh định	60 W
Cấp độ bảo vệ điện	I
Chỉ số kín nước	IP24
Mức độ ồn	< 45 dBA
Nhiệt độ trung bình khi máy hoạt động	35°C
Nhiệt độ tối đa cho phép	80°C S3 15% (1 phút 30 giây BẬT/ 8 phút 30 giây TẮT)
Trọng lượng của thiết bị	2 kg
Dung tích bể chứa	2.2 L
Dây cáp nguồn	1.5 m

Ống thoát nước	5 m, Ø bên trong: 10mm
Sanicondens® Pro:	1.5 m
Dây cáp của báo động (2 lõi)	
Công suất tối đa cho nồi hơi gắn kèm	khí: 50 kW / dầu: 30 kW
Giá gắn tường	Có

2.4 DANH SÁCH LINH KIỆN ĐI KÈM xem trang 10.

2.5 KÍCH THƯỚC xem trang 13.

2.6 ĐƯỜNG CONG VẬN HÀNH xem trang 15.

2.7 BƠM CHIỀU DỌC/BƠM CHIỀU NGANG xem trang 15.

3. KHỞI ĐỘNG

Ví dụ thiết lập máy **Sanicondens® Pro/Eco**: xem trang 10.

3.1 THIẾT LẬP

 CHÚ Ý	Luôn luôn thiết lập máy bơm: – theo chiều ngang, bằng ống bọt nước, – ở vị trí gần với thiết bị gia dụng nhất có thể, lưu ý rằng chất ngưng tụ phải rút qua trọng lực để dẫn vào máy bơm. Đề đảm bảo mô-tơ được thông gió đúng cách, cần đảm bảo xung quanh máy bơm không có vật cản.
--	--

Có thể gắn máy bơm lên tường bằng giá treo nhựa dẻo **A** và đinh vít **B** đã được cấp sẵn (túi phụ kiện). Xem sơ đồ 1 và 2. Kiểm tra độ bằng phẳng của **Sanicondens® Pro/Eco** : sơ đồ 2.

3.2 MỐI NÓI THỦY LỰC

Nối đường ống nạp nước

Máy bơm có hai đường ống nạp nước Ø28 mm, được sử dụng theo yêu cầu (sơ đồ 3):

– Đường ống nạp nước bên trái mở.

– Đường ống nạp nước bên phải được bảo vệ bởi một cái chốt gãy rời. Để sử dụng đường ống nạp nước bên phải, đầu tiên, hãy dùng dao để cắt đứt và vứt bỏ cái chốt cắt.

Rút nước ngưng tụ vào đường ống nạp nước bất kì (sơ đồ 4). Nếu cần thiết, dùng ống nối dẻo cao su C.

Nối đường ống thoát nước

Mỗi nối đường ống thoát nước **Sanicondens® Pro/Eco** phải được nối với ống dẻo nhựa vinyl D.

- Trái ống dẻo D ra.

- Đặt ống dẻo vào mỗi nối thoát nước có gắn sẵn van một chiều (xem sơ đồ 5).

- Đặt ống dẻo theo chiều dọc ở vị trí cao nhất có thể để tránh bị xoắn ống. Nên đặt mỗi nối cong nhẹ để tránh xoắn ống dẻo.

- Cố định ống dẻo bằng kẹp E (sơ đồ 5).

Đường kính trong của ống dẻo dài 10 mm. Có thể dùng ống chuyên làm bằng nhựa dẻo F để nối ống dẻo với ống PVC có đường kính lớn hơn (sơ đồ 5.1). Dùng dây buộc cáp để cố định mỗi nối (sơ đồ 5.2).

Sanicondens® Pro/Eco được lắp với van một chiều nhằm ngăn chặn trường hợp tái khởi động.

3.3 KẾT NỐI THIẾT BỊ BÁO ĐỘNG (Sanicondens® Pro)

Sanicondens® Pro được lắp một hệ thống dò tìm giúp ngắt nguồn điện kết nối với thiết bị gia dụng nếu mực nước nâng quá cao.

 QUAN TRỌNG	Bắt buộc phải nối hệ thống dò tìm với hệ thống an toàn của thiết bị gia dụng. Hợp đồng bảo hành không xử lý các thiệt hại nếu thiết bị báo động không được thiết lập.
---	--

Các chỉ dẫn chỉ áp dụng cho chuyên gia đủ trình độ:

Để kết nối hệ thống dò tìm, nối các bộ dây cáp còn lại, đen và xám (xem nhãn "Bảo động"), với thiết bị gia dụng (tham khảo hướng dẫn của thiết bị gia dụng). Xem sơ đồ 7.

GHI CHÚ: Có thể nối hệ thống dò tìm với thiết bị báo động ngoài (báo động âm thanh hoặc hình ảnh, từ 1.5V tới 230V) bằng cách thay đổi mỗi nối của hệ thống dò tìm. **Sanicondens® Pro** được điều khiển bằng tiếp điểm khô NC (thường đóng) đi kèm. Để kết nối thiết bị báo động ngoài, tiếp điểm này phải chuyển thành NO (thường mở, sơ đồ 10). Để thực hiện thao tác này, hãy mở nắp (sơ đồ 8), rút dây màu xám khỏi lỗ cắm và gắn vào tiếp điểm ở trên (sơ đồ 9).

QUAN TRỌNG Dòng điện tối đa cho phép của hệ thống dò tìm là 4A.

Để bảo vệ các bộ phận điện trong **Sanicondens® Pro**, một khi thiết bị báo động đã được kích hoạt, lượng nước tiếp tục chảy vào bể chứa sẽ dẫn ra ngoài qua đường ống tràn thoát nước của bể chứa.

3.4 MỐI NÓI LƯỚI ĐIỆN

Nối dây cáp điện **G** với **Sanicondens® Pro/Eco** (sơ đồ 6), sau đó, nối với nguồn điện. Tuân theo các yêu cầu thiết lập của địa phương.

4. SỬ DỤNG**Kiểm tra chức năng**

Trước khi mở máy bơm, cần tháo bỏ chốt khóa an toàn khỏi rìa thiết bị. Sơ đồ 4.

- Đổ nước vào bể chứa.
- Kiểm tra để đảm bảo máy bơm khởi động và tắt khi mực nước giảm.
- **Kiểm tra để đảm bảo các mối nối không bị rò rỉ.**

Sanicondens® Pro/Eco đã sẵn sàng để sử dụng.

5. TIÊU CHUẨN

Sanicondens® Pro/Eco tuân theo chỉ thị Châu Âu về điện áp thấp.

6. TIÊU HỦY

Không được vứt bỏ thiết bị này như chất thải sinh hoạt. Phải tiêu hủy thiết bị ở địa điểm tái chế rác thải điện. Các nguyên vật liệu và thành phần của thiết bị có thể được tái sử dụng. Tiêu hủy rác thải điện và điện tử, tái chế và phục hồi bất kỳ dụng cụ, thiết bị cũ nào cũng đều góp phần vào công tác bảo vệ môi trường.

7. CAN THIỆP

⚠ NGUY HIỂM Ngắt nguồn điện trước khi thao tác lên thiết bị!

7.1 BẢO DƯỠNG

Thiết bị này không yêu cầu quy trình bảo dưỡng đặc biệt nào.

7.2 XỬ LÝ TRỰC TRẠC

Các chỉ dẫn chỉ áp dụng cho chuyên gia đủ trình độ.



Lỗi được phát hiện	Nguyên nhân có thể xảy ra	Thao tác khắc phục
Máy bơm không khởi động	Máy bơm không được kết nối với nguồn điện.	Cắm điện cho thiết bị.
	Chưa gỡ chốt an toàn.	Tháo gỡ chốt an toàn.
	Thiết bị không nằm bằng phẳng.	Dùng ống bọt nước để kiểm tra độ bằng phẳng của thiết bị.
	Mất điện.	Kiểm tra nguồn điện.
	Công tắc nổi bị tắc.	Làm vệ sinh bể chứa.
	Ống nạp nước ngưng tụ bị tắc nghẽn.	Làm vệ sinh đường ống nạp nước.
Máy bơm không nâng nước	Van một chiều bị tắc.	Làm vệ sinh van.
	Ống thoát nước bị tắc nghẽn.	Làm vệ sinh đường ống thoát nước.

8. BẢO HÀNH

Sanicondens® Pro/Eco được bảo hành 2 năm, bao gồm các linh kiện và dịch vụ sửa chữa thiết lập và cách sử dụng thiết bị.

1. चेतावनी

चेतावनियों की पहचान:

 खतरा	यह नशिन वोल्टेज से जुड़े खतरे दिखाता है और वोल्टेज सुरक्षा के बारे में जानकारी देता है।
 सूचना	चतिरलेख मशीन के खतरों और उसके सही संचालन से संबंधित है।

 खतरा	युनिट पर किसी भी काम की कोशिश करने से पहले इलेक्ट्रिकल पावर डिसकनेक्ट कर दें।
---	---

2. वर्णन

2.1 उपयोग के क्षेत्र

Sanicondens® Pro/Eco एक पंप है जिसका उपयोग एयर कंडीशनिंग सिस्टम, कंडेंशन बॉइलर, डीह्यूमिडिफायर या रेफ्रिजिरेशन युनिट में संचनित (कंडेंस) होने वाले पानी को उठाने के लिए किया जाता है। यदि आवश्यक हो तो एक न्यूट्रलाइजेशन ड्रिपड्रिप घुसाएँ (आपके बॉइलर निर्माता के निर्देश देखें)।

 सूचना	पंप के संरक्षण के लिए आइल बॉइलर पर न्यूट्रलाइजर का उपयोग अनिवार्य है।
--	---

पंप अपने-आप सटार हो जाता है और यह उच्च स्तर के परदरशन वाला, सुरक्षित, और भरोसेमंद है बशर्ते इस पुस्तिका में बताए गए सभी स्थापना और रखरखाव निर्देशों को कड़ाई से पालन किया जाए।

 सूचना	इस पुस्तिका में बताए गए उपयोगों को छोड़कर बाकी सारे उपयोगों की मनाही है।
--	--

2.2 संचालन सदिधांत

Sanicondens® Pro/Eco में एक पंप है। **Sanicondens® Pro/Eco** के टैंक में एक बलित-इन फ्लोट है जो मोटर के संचालन को नियंत्रित करता है। टैंक में मौजूद कंडेंस (संचनित द्रव) के सटार लेवल (ऑन लेवल) तक पहुँचते ही पंप सटार हो जाता है और उसे पंप करने लगता है। जब टैंक में मौजूद कंडेंस (संचनित द्रव) घटकर ऑफ लेवल पर पहुँच जाता है तो पंप रुक जाता है।

Sanicondens® Pro में एक दूसरा बलित-इन फ्लोट भी है जो (सुनाई और/या दिखाई देने वाला) अलार्म संकरयि कर सकता है।

2.3 तकनीकी डेटा

टाइप	CD 10
अधिकतम खड़ी पंपिंग	4.5 m
अधिकतम प्रवाह दर	380 L/h
न्यूनतम pH	2.5
ऑन/ऑफ लेवल	56 mm/46 mm
वोल्टेज	220-240 V
फ्रीक्वेंसी	50 Hz
अधिकतम करंट खपत	0.52 A
पावर खपत	60 W
इलेक्ट्रिकल वर्ग	I
IP रेटिंग	IP24
साउंड लेवल	< 45 dBA
औसत संचालन तापमान	35 °C
आने वाले पानी का अधिकतम तापमान	80 °C
	S3 15% (1min30 ऑन/ 8min30 ऑफ)
शुद्ध भार	2 kg
टैंक का आयतन	2.2 L
सप्लाय कैबल	1.5 m
डिसिचार्ज पाइप	5 m, अंदरूनी व्यास: 10mm

Sanicondens® Pro: अलार्म कैबल (2 कोर)	1.5 m
कनेक्टिंग बॉइलर के लिए अधिकतम पावर	गैस: 50 kW तेल: 30 kW
वॉल माउंटिंग	हाँ

2.4 सप्लाय कपि गए पार्ट की सूची देखें पेज 10.

2.5 माप देखें पेज 13.

2.6 पंप करव देखें पेज 15.

2.7 खड़ी पंपिंग/आड़ी पंपिंग देखें पेज 15.

3. स्थापना

Sanicondens® Pro/Eco की स्थापना का एक उदाहरण। देखें पेज 10.

3.1 फटिंग

 सूचना	पंप को हमेशा इस तरह लगाएँ - आड़ी स्थिति में, किसी लेवलिंग (समतल करने के) टूल का उपयोग करते हुए,
--	---

- कंडेंस (संचनित तरल) को गुरुत्व बल के सहारे पंप में जाना है इस बात को ध्यान में रखते हुए, उपकरण के अधिकतम संभव समीप।

मोटर का उचित वेंटिलेशन सुनिश्चित करने के लिए, पंप को किसी भी बाधा से मुक्त होना चाहिए।

पंप को साथ दिए गए प्लास्टिक एंकर **A** और सकर **B** (एकसेसरी बैग में) का उपयोग करते हुए दीवार से सटाकर लगाया जा सकता है। देखें चतिर 1 और 2

जाँचें कि **Sanicondens® Pro/Eco** समतल हो। देखें चतिर 2

3.2 हायड्रॉलिक कनेक्शन

इनलेट कनेक्शन

पंप में Ø28 mm वाले दो इनलेट हैं जिन्हें ज़रूरत मुताबिके प्रयोग किया जा सकता है (देखें चतिर 3):

- बायाँ इनलेट खुला हुआ है।

- दायाँ इनलेट एक टूटकर अलग हो जाने वाले प्लग द्वारा सुरक्षित है। दायाँ इनलेट का उपयोग करने के लिए पहले किसी कटर से, टूटकर अलग हो जाने वाले प्लग को काटकर निकाल दें।

कंडेंस (संचनित) पानी को इनमें से किसी भी इनलेट में खलाएँ (देखें चतिर 4)। यदि ज़रूरी हो तो रबर का लचीला अडेप्टर **C** प्रयोग करें।

डिसिचार्ज कनेक्शन

Sanicondens® Pro/Eco के डिसिचार्ज कनेक्शन को लचीले वनिइल होज़ **D** से कनेक्ट करना चाहिए।

- लचीले होज़ **D** को खोलें।

- होज़ को उस डिसिचार्ज कनेक्शन में घुसाएँ जिसमें बलित-इन नॉन-रटिर्न वाल्व है (चतिर 5)।

- लचीले होज़ को अधिकतम संभव ऊँची खड़ी स्थिति में रखें ताकि उसमें कोई तीखा मोड़ न पड़े। हमारा सुझाव है कि होज़ को तीखे मोड़ से बचाने के लिए लंबे व बड़े मोड़ का उपयोग किया जाए।

- साथ में दी गई क्लैप **E** का उपयोग करके होज़ को कस दें (चतिर 5)।

होज़ का अंदरूनी व्यास 10 mm है और इसे प्लास्टिक रडियस कनेक्शन **F** का उपयोग करके इससे अधिक व्यास वाले PVC पाइप से कनेक्ट किया जा सकता है (चतिर 5.1)। कनेक्शन को कसने के लिए उस पर कैबल टाई बंधें (चतिर 5.2)।

Sanicondens® Pro/Eco में एक नॉन-रटिर्न वाल्व लगा है ताकि वह दोबारा सकरयि न हो।

3.3 अलार्म कनेक्ट करना (Sanicondens® Pro)

Sanicondens® Pro में एक डिटिकशन सिस्टम लगा है जो पानी का लेवल बहुत ऊँचा उठ जाने की स्थिति में कनेक्ट कपि हुए उपकरण की पावर सप्लाय काट सकता है।

महत्वपूर्ण डटिकेशन ससिटम को कनेक्ट किए हुए उपकरण के सेफटी ससिटम से कनेक्ट करना अनिवार्य है। यदि अलार्म कनेक्ट नहीं किया गया है तो नतीजतन होने वाले किसी भी नुकसान को गारंटी कवर नहीं करती

नरिदेश केवल पेशेवरों के लिए आरक्षित है।
डटिकेशन ससिटम कनेक्ट करने के लिए, केबलों के दूसरे सेट, काली और सलेटी, ("Alarm" लेबल देखें), को उपकरण से जोड़ें (उपकरण के नरिदेशों की मदद लें)। देखें चतिर 7
ध्यान दें: डटिकेशन ससिटम के कनेक्शन बदलकर उसे किसी बाहरी अलार्म (सुनाई या दिखाई देने वाला, 1.5 V से 230 V) से कनेक्ट करना संभव है। XXX का नयितरण एक डराय कांन्टेक्ट से होता है जो NC (नॉर्मली क्लोजड) स्थिति में आता है। बाहरी अलार्म कनेक्ट करने के लिए इस कांन्टेक्ट को NO (नॉर्मली ओपन, चतिर 10) स्थिति में करना जरूरी है। इसे करने के लिए कवर खोलें (चतिर 8), सलेटी वायर को उसके स्थान से नकालें और उसे ऊपर वाले खाली कांन्टेक्ट में लगा दें (चतिर 9)।

⚠ सूचना हमारे डटिकेशन ससिटम के लिए अधिकतम स्वीकार्य करंट 4A है।

Sanicondens® Pro के इलेक्ट्रिकल घटकों की रक्षा के लिए, अलार्म संकरय हो जाने पर टैंक में तब जो भी पानी आएगा वह टैंक के ओवरफ्लो आउटलेट से बाहर निकल जाएगा।

3.4 बजिली के कनेक्शन

पॉवर केबल G को Sanicondens® Pro/Eco से कनेक्ट करें और फरि मेन पॉवर से कनेक्ट करें। स्थानीय स्थापना आवश्यकताओं का पालन करें।

4. काम के लिए चालू हालत में लाना

कार्य परीक्षण

महत्वपूर्ण पंप ऑन करने से पहले, सुनिश्चित करें कि आपने ड्रिफ्टिंग के पछिले भाग से सुरक्षात्मक लोक पनि नकाल ली हो।

चतिर 4.

- टैंक में पानी उड़ें।
- जाँचें कि पंप स्टार्ट हो और पानी का लेवल गरिने पर रुक जाए।
- जाँचें कि कनेक्शनों में कोई रिसाव न हो।

Sanicondens® Pro/Eco उपयोग के लिए तैयार है।

5. मानक

Sanicondens® Pro/Eco यूरोपीय कम वोल्टेज नरिदेश का अनुपालन करता है।

6. नपिटान

ड्रिफ्टिंग का नपिटान घरेलू कचरे के रूप में नहीं करना चाहिए और इसका नपिटान बजिली के उपकरणों के रीसायकलिंग केंद्र पर करना चाहिए। ड्रिफ्टिंग के मटीरियल और घटक दोबारा उपयोग योग्य हैं। इलेक्ट्रिकल और इलेक्ट्रॉनिक कचरे के नपिटान से, और किसी भी प्रकार के उपयोग हो चुके उपकरणों की रीसायकलिंग और रकिवरी से हमारे पर्यावरण के संरक्षण में योगदान होता है।

7. हसतक्षेप

⚠ खतरा यूनटि पर किसी भी काम की कोशिश करने से पहले इलेक्ट्रिकल पॉवर डिसकनेक्ट कर दें।

7.1 रखरखाव

इस ड्रिफ्टिंग को कोई विशेष रखरखाव नहीं चाहिए।

7.2 खराबी ढूँढने की गाइड

नरिदेश केवल पेशेवरों के लिए आरक्षित है।

लक्षण	संभावित कारण	उपाय
पंप स्टार्ट नहीं होता है।	पंप पॉवर सपलाई से कनेक्ट नहीं है।	यूनटि का प्लग लगाएँ।
	लॉक पनि नकाली नहीं गई है।	लॉक पनि नकालें।
	यूनटि समतल नहीं की गई है।	किसी लेवलिंग (समतल करने के) टूल से यूनटि जाँचें।
	पॉवर नहीं है।	मेन पॉवर जाँचें।
	फ्लोट जाम है।	टैंक साफ़ करें।
	कंडसेट (संघनित तरल) इनलेट पाइप जाम है।	इनलेट पाइप साफ़ करें।
पंप पानी नहीं उठाता है।	नॉन-रूटर्न वाल्व जाम है।	वाल्व साफ़ करें।
	डिसिचार्ज पाइप जाम है।	डिसिचार्ज पाइप साफ़ करें।

8. गारंटी

Sanicondens® Pro/Eco पर पारट और शर्म के लिए 2 वर्ष की गारंटी है, जो यूनटि की सही स्थापना, उपयोग और रखरखाव के अधीन है।

SERVICE HELPLINES

France

Tél : 01 44 82 25 55
Fax : 03 44 94 46 19

United Kingdom

Tel: 08457 650011
(Call from a land line)
Fax: 020 8842 1671

Ireland

Tel: 1850 23 24 25
(Low Call)
Fax: +353 46 97 33093

Deutschland

Tel: 0800 82 27 82 0
Fax: (06074)30928-90

Italia

Tel: +39 0382 6181
Fax: +39 0382 618200

España

Tfno: +34 93 544 60 76

Portugal

Tel: +351 219 112 785
sfa@sfa.pt

Suisse Schweiz Svizzera

Tel: +41 (0)32 631 04 74
Fax: +41 (0)32 631 04 75

Benelux

Tel: +31 475 487100
Fax: +31 475 486515
service@sfabeneluxbv.nl

Sverige

Tlf: +46 (0)8 40 415 30
service@saniflo.se

Norge

Tlf: +46 (0)8 40 415 30
service@saniflo.se

Polska

Tel: (+4822) 732 00 33
Fax: (+4822) 751 35 16

Россия

Тел: (495) 258 29 51
Факс: (495) 258 29 51

Česká Republika

Tel: +420 266 712 855
Fax: +420 266 712 856

România

telefon: ++40724364543
service@saniflo.ro

Türkiye

Tel: +90 212 275 30 88

中国

电话 : +86(0)21 6218 8969
传真 : +86(0)21 6218 8970

Brazil

Tel: (11) 3052-2292

Australia

Phone: +1300 554 779
technical@saniflo.com.au

New Zealand

Phone: 0800107264
technical@saniflo.co.nz

South Africa

Tel: +27 (0) 21 286 0028

Việt Nam

Tel: +84 (0)977889364

India

Tel: +91 (0)22 6993 1900
service@sfapumps.in

Korea

technical@sfa-korea.co.kr

Service information : www.sfa.biz



Points de collecte sur www.quefairedemesdechets.fr
Privilégiez la réparation ou le don de votre appareil !